



PREFEITURA DO MUNICÍPIO DE CAJATI

Estado de São Paulo

www.cajati.sp.gov.br - compras@cajati.sp.gov.br

Divisão de Licitações e Compras

(13) 3854-8700

compras@cajati.sp.gov.br



EDITAL DE PREGÃO ELETRÔNICO

COM LOTES RESERVADOS PARA ME/EPP (LOTES 002, 004, 005, 007, 010, 012 e 013)

PREGÃO NA FORMA ELETRÔNICA Nº 117/2023

PROCESSO ADMINISTRATIVO ELETRÔNICO Nº 914/2023 1Doc

MUNICÍPIO DE CAJATI - SP

OBJETO: Contratação de serviços de serralheria em geral com fornecimento de material e mão de obra para uso de diversas Secretarias da Prefeitura do Município de Cajati - SP, de acordo com as especificações constantes no Termo de Referência, através de SRP (Sistema de Registro de Preços).

TIPO DE JULGAMENTO: MENOR PREÇO POR ITEM

DATA DE ABERTURA: 30/11/2023

HORÁRIO DA DISPUTA: 10:00 HORAS

ENDEREÇO ELETRÔNICO DA DISPUTA: www.bllcompras.org.br.

O envio da proposta no sistema BLL deverá ser acompanhado da inserção dos documentos de habilitação exigidos neste Edital e ocorrerá por meio de chave de acesso e senha, conforme Decreto 10024/2019, sob pena de INABILITAÇÃO das licitantes.

Torna-se público, para conhecimento dos interessados, que a Prefeitura do Município de Cajati - SP, por meio da Secretaria Municipal de Administração e Gestão de Pessoas – Departamento de Suprimentos – Divisão de Licitações e Contratos, sediada na Praça do Paço Municipal, nº 10 – Centro – Cajati - SP, realizará licitação, na modalidade PREGÃO, na forma ELETRÔNICA, com critério de julgamento (**menor preço por item**), no modo de disputa **ABERTO E FECHADO**, nos termos da Lei nº 10.520, de 17 de julho de 2002, do Decreto nº 10.024, de 20 de setembro de 2019, do Decreto nº 7.746, de 05 de junho de 2012, do Decreto nº 7892, de 23 de janeiro de 2013, da Instrução Normativa SLTI/MP nº 01, de 19 de janeiro de 2010, da Instrução Normativa SEGES/MP nº 03, de 26 de abril, de 2018, da Lei Complementar nº 123, de 14 de dezembro de 2006, do Decreto nº 8.538, de 06 de outubro de 2015, aplicando-se, subsidiariamente, a Lei nº 8.666, de 21 de junho de 1993, e as exigências estabelecidas neste Edital, e a Lei nº 8429/1992 de 02/06/1992 e o Decreto Municipal nº 1991/2023.

A presente licitação terá os lotes **002, 004, 005, 007, 010, 012 e 013** reservados às beneficiárias da Lei Complementar nº 123/2006, nos termos do seu art. 48, inciso III, alterado pela Lei Complementar nº 147/2014.

Recebimento das propostas a partir das 08 horas de 16/11/2023 até as 08h59min do dia 30/11/2023.

Abertura das propostas: às 09 horas de 30/11/2023.

Início da sessão de disputa de preços: às 10 horas do dia 30/11/2023.

REFERÊNCIA DE TEMPO: horário de Brasília (DF).

LOCAL: Portal: Bolsa de Licitações do Brasil – BLL www.bll.org.br

DO OBJETO

1.1. O objeto da presente licitação é a escolha da proposta mais vantajosa para a **Contratação de serviços de serralheria em geral com fornecimento de material e mão de obra para uso de diversas Secretarias da Prefeitura do Município de Cajati - SP, de acordo com as especificações constantes no Termo de Referência, através de SRP (Sistema de Registro de Preços).**



1.2. A licitação será dividida em lotes, conforme tabela constante do Termo de Referência, facultando-se ao licitante a participação em quantos lotes forem de seu interesse.

1.3. O critério de julgamento adotado será o menor preço do item, observadas as exigências contidas neste Edital e seus Anexos quanto às especificações do objeto.

2. DOS RECURSOS ORÇAMENTÁRIOS

2.1. As despesas para atender a esta licitação estão programadas em dotação orçamentária própria, prevista no orçamento do Município para o exercício de 2023/2024, na classificação abaixo:

Gestão/Unidade: Secretaria Municipal de Obras e Mobilidade Urbana

Fonte: Tesouro ou outra a ser indicada pela Secretaria Municipal de Finanças e Tributação

Elemento de Despesa: 3.3.90.39 – Outros Serviços de Terceiros – Pessoa Jurídica

2.2. As regras referentes aos órgãos gerenciador e participantes, bem como a eventuais adesões são as que constam da minuta da Ata de Registro de Preços.

3. DO CREDENCIAMENTO

3.1 Poderão participar desta Licitação todas e quaisquer empresas ou sociedades, regularmente estabelecidas no País, que sejam especializadas e credenciadas no objeto desta licitação e que satisfaçam todas as exigências, especificações e normas contidas neste Edital e seus Anexos.

3.2 Poderão participar deste Pregão Eletrônico as empresas que apresentarem toda a documentação por ela exigida para respectivo cadastramento junto à Bolsa de Licitações e Leilões.

3.3 É vedada a participação de empresa em forma de consórcios ou grupos de empresas.

3.4 Não poderá participar da licitação a empresa que estiver sob falência, concordata, concurso de credores, dissolução, liquidação ou que tenha sido declarada inidônea por órgão ou entidade da Administração Pública direta ou indireta, federal, estadual, municipal, Distrital ou que esteja cumprindo período de suspensão no âmbito da Administração Municipal.

3.5 O licitante deverá estar credenciado, de forma direta ou através de empresas associadas à Bolsa de Licitações do Brasil, até no mínimo uma hora antes do horário fixado no edital para o recebimento das propostas.

3.6 O cadastramento do licitante deverá ser requerido acompanhado dos seguintes documentos:

a) Instrumento particular de mandato outorgando à operador devidamente credenciado junto à Bolsa, poderes específicos de sua representação no pregão, conforme modelo fornecido pela Bolsa de Licitações do Brasil (ANEXO 04)

b) Declaração de seu pleno conhecimento, de aceitação e de atendimento às exigências de habilitação previstas no Edital, conforme modelo fornecido pela Bolsa de Licitações e Leilões do Brasil (ANEXO 04) e

c) Especificações do material objeto da licitação em conformidade com edital, constando preço, marca e modelo e em caso de itens específicos mediante solicitação do pregoeiro no ícone ARQ, inserção de catálogos do fabricante. "A empresa participante do certame não deve ser identificada".

.7 O custo de operacionalização e uso do sistema, ficará a cargo do Licitante vencedor do certame, que pagará a Bolsa de Licitações do Brasil, provedora do sistema eletrônico, o equivalente ao percentual estabelecido pela mesma sobre o valor contratual ajustado, a título de taxa pela utilização dos recursos de tecnologia da informação, em conformidade com o regulamento operacional da BLL – Bolsa de Licitações e Leilões do Brasil, anexo 04.

3.8 A microempresa ou empresa de pequeno porte, além da apresentação da declaração constante no Anexo 09 para fins de habilitação, deverá, quando do cadastramento da proposta inicial de preço a ser digitado no sistema, verificar nos dados cadastrais se assinalou o regime ME/EPP no sistema conforme o seu regime de tributação para fazer valer o direito de prioridade do desempate. Art. 44 e 45 da LC 123/2006.

3.9 Os lotes 002, 004, 005, 007, 010, 012 e 013 são reservados às Microempresas, Empresas de Pequeno Porte e Microempreendedores Individuais, conforme disposto na Lei Complementar nº 123/2006, nos termos do seu art. 48, inciso III, alterado pela Lei Complementar nº 147/2014 e demais disposições contidas neste instrumento convocatório.

4. REGULAMENTO OPERACIONAL DO CERTAME

4.1 O certame será conduzido pelo Pregoeiro, com o auxílio da equipe de apoio, que terá, em especial, as seguintes atribuições:

- a) acompanhar os trabalhos da equipe de apoio;
- b) responder as questões formuladas pelos fornecedores, relativas ao certame;
- c) abrir as propostas de preços;
- d) analisar a aceitabilidade das propostas;
- e) desclassificar propostas indicando os motivos;
- f) conduzir os procedimentos relativos aos lances e à escolha da proposta do lance de menor preço;
- g) verificar a habilitação do proponente classificado em primeiro lugar;
- h) declarar o vencedor;
- i) receber, examinar e decidir sobre a pertinência dos recursos;
- j) elaborar a ata da sessão;
- k) encaminhar o processo à autoridade superior para homologar e autorizar a contratação;
- l) abrir processo administrativo para apuração de irregularidades visando a aplicação de penalidades previstas na legislação.

CRENCIAMENTO NO SISTEMA LICITAÇÕES DA BOLSA DE LICITAÇÕES E LEILÕES:

4.2 As pessoas jurídicas ou firmas individuais interessadas deverão nomear através do instrumento de mandato previsto no item 3.6 "a", com firma reconhecida e/ou assinatura digital, operador devidamente credenciado em qualquer empresa associada à Bolsa de Licitações e Leilões do Brasil, atribuindo poderes para formular lances de preços e praticar todos os demais atos e operações no site: www.bll.org.br.

4.3 A participação do licitante no pregão eletrônico se dará por meio de participação direta ou através de empresas associadas à BLL – Bolsa de Licitações do Brasil, a qual deverá manifestar, por meio de seu operador designado, em campo próprio do sistema, pleno conhecimento, aceitação e atendimento às exigências de habilitação previstas no Edital.

4.4 O acesso do operador ao pregão, para efeito de encaminhamento de proposta de preço e lances sucessivos de preços, em nome do licitante, somente se dará mediante prévia definição de senha privativa.

4.5 A chave de identificação e a senha dos operadores poderão ser utilizadas em qualquer pregão eletrônico, salvo quando canceladas por solicitação do credenciado ou por iniciativa da BLL - Bolsa De Licitações do Brasil.

4.6 É de exclusiva responsabilidade do usuário o sigilo da senha, bem como seu uso em qualquer transação efetuada diretamente ou por seu representante, não cabendo a BLL - Bolsa de Licitações e Leilões do Brasil a responsabilidade por eventuais danos decorrentes de uso indevido da senha, ainda que por terceiros.

4.7 O credenciamento do fornecedor e de seu representante legal junto ao sistema eletrônico implica a responsabilidade legal pelos atos praticados e a presunção de capacidade técnica para realização das transações inerentes ao pregão eletrônico.

PARTICIPAÇÃO:

4.8 A participação no Pregão, na Forma Eletrônica se dará por meio da digitação da senha pessoal e intransferível do representante credenciado (operador da corretora de mercadorias) e subsequente encaminhamento da proposta de preços, exclusivamente por meio do sistema eletrônico, observados data e horário limite estabelecido.

4.9 Caberá ao fornecedor acompanhar as operações no sistema eletrônico durante a sessão pública do pregão, ficando responsável pelo ônus decorrente da perda de negócios diante da inobservância de quaisquer mensagens emitidas pelo sistema ou da desconexão do seu representante;

4.10 O licitante responsabiliza-se exclusiva e formalmente pelas transações efetuadas em seu nome, assume como firmes e verdadeiras suas propostas e seus lances, inclusive os atos praticados diretamente ou por seu representante, excluída a responsabilidade do provedor do sistema ou do órgão ou entidade promotora da licitação por eventuais danos decorrentes de uso indevido das credenciais de acesso, ainda que por terceiros.

4.11 Poderão participar deste Pregão interessados cujo ramo de atividade seja compatível com o objeto desta licitação.

4.12 Poderão participar desta licitação as pessoas jurídicas legalmente constituídas que atenderem a todas as exigências deste Edital, inclusive quanto à documentação, **sendo vedada a participação de empresas cuja atividade não seja compatível com o objeto solicitado.**

4.13 A Microempresa ou Empresa de Pequeno Porte, além da apresentação da declaração constante no anexo 09 para fins de habilitação, deverá, quando do cadastramento da proposta inicial de preço a ser digitada no sistema, informar no campo próprio do modelo de proposta do Anexo 03, seu regime de tributação para fazer valer o direito de prioridade no desempate. (artigos 44 e 45 da Lei Complementar 123 de 14 de dezembro de 2006 e alterações).

4.14. Poderão participar deste Pregão Eletrônico às empresas que apresentarem toda a documentação exigida para o respectivo cadastramento junto a Bolsa de Licitações e Leilões do Brasil – BLL, com o Anexo 04 e subitens;

4.15. Não poderão participar desta licitação os interessados:

4.15.1. Proibidos de participar de licitações e celebrar contratos administrativos, na forma da legislação vigente;

4.15.2. Que não atendam às condições deste Edital e seu(s) anexo(s);

4.15.3. Estrangeiros que não tenham representação legal no Brasil com poderes expressos para receber citação e responder administrativa ou judicialmente;

4.15.4. Que se enquadrem nas vedações previstas no artigo 9º da Lei nº 8.666, de 1993;

4.15.5. Que estejam sob falência, concurso de credores, concordata ou em processo de dissolução ou liquidação;

4.15.6. Organizações da Sociedade Civil de Interesse Público - OSCIP, atuando nessa condição (Acórdão nº 746/2014-TCU-Plenário).

4.15.7. Que estejam com o direito suspenso de licitar e contratar com a Prefeitura do Município de Cajati ou com a Administração Pública, ou que tenham sido declaradas inidôneas para licitar ou contratar com a Administração Pública perante os Tribunais de Contas.

4.16 Qualquer dúvida em relação ao acesso no sistema operacional, poderá ser esclarecida ou através de uma empresa associada ou pelos telefones: Curitiba-PR (41) 3097-4600, ou através da Bolsa de Licitações do Brasil ou pelo e-mail contato@bll.org.br.

5. DA APRESENTAÇÃO DA PROPOSTA E DOS DOCUMENTOS DE HABILITAÇÃO

5.1. Os licitantes encaminharão, exclusivamente por meio do sistema, concomitantemente com os documentos de habilitação exigidos no edital, proposta com a descrição do objeto ofertado e o preço, até a data e o horário estabelecidos para abertura da sessão pública, quando, então, encerrar-se-á automaticamente a etapa de envio dessa documentação.

5.2. O envio da **proposta**, acompanhada dos documentos de habilitação exigidos neste Edital, ocorrerá por meio de chave de acesso e senha.

5.3. As Microempresas e Empresas de Pequeno Porte deverão encaminhar a documentação de habilitação, ainda que haja alguma restrição de regularidade fiscal e trabalhista, nos termos do art. 43, § 1º da LC nº 123, de 2006.

5.4. Incumbirá ao licitante acompanhar as operações no sistema eletrônico durante a sessão pública do Pregão, ficando responsável pelo ônus decorrente da perda de negócios, diante da inobservância de quaisquer mensagens emitidas pelo sistema ou de sua desconexão.

5.5. Até a abertura da sessão pública, os licitantes poderão retirar ou substituir a proposta e os documentos de habilitação anteriormente inseridos no sistema.

5.6. Não será estabelecida, nessa etapa do certame, ordem de classificação entre as propostas apresentadas, o que somente ocorrerá após a realização dos procedimentos de negociação e julgamento da proposta.

5.7. Os documentos que compõem a proposta e a habilitação do licitante melhor classificado somente serão disponibilizados para avaliação do pregoeiro e para acesso público após o encerramento do envio de lances.

5.8. A não inserção dos documentos acarretará na INABILITAÇÃO do licitante.

5.9. Somente haverá a necessidade de comprovação do preenchimento de requisitos mediante apresentação dos documentos originais não digitais quando houver dúvida em relação à integridade do documento digital. Neste caso será concedido o prazo de até 05 (cinco) dias, a contar da data da sessão pública, para envio da documentação em envelope fechado ao Pregoeiro e Equipe de Apoio, situados na Praça do Paço Municipal, nº 10, Centro, na cidade de Cajati, Estado de São Paulo, CEP 11.950-000, em horário de expediente.

5.10. Em havendo necessidade de entrega de documentos nos termos do item 5.9 a sessão pública será suspensa.

6. DO PREENCHIMENTO DA PROPOSTA

6.1. O licitante deverá enviar sua **proposta**, mediante o preenchimento, no sistema eletrônico, dos seguintes campos:

6.1.1. *Valor unitário;*

6.1.2. Marca;

6.1.3. Fabricante / Procedência;

6.1.4. Descrição detalhada do objeto, contendo as informações similares à especificação do Termo de Referência: indicando, no que for aplicável, *quando for o caso;*

6.2. Todas as especificações do objeto contidas na proposta vinculam a Contratada.

6.3. Nos valores propostos estarão inclusos todos os custos operacionais, encargos previdenciários, trabalhistas, tributários, comerciais e quaisquer outros que incidam direta ou indiretamente no fornecimento dos bens.

6.4. Os preços ofertados, tanto na proposta inicial, quanto na etapa de lances, serão de exclusiva responsabilidade do licitante, não lhe assistindo o direito de pleitear qualquer alteração, sob alegação de erro, omissão ou qualquer outro pretexto.

6.5. O prazo de validade da proposta não será inferior a 60 (sessenta) dias, a contar da data de sua apresentação.

6.6. Os licitantes devem respeitar os preços máximos estabelecidos nas normas de regência de contratações públicas, quando participarem de licitações públicas;

6.6.1. O descumprimento das regras supramencionadas pela Administração por parte dos contratados pode ensejar a fiscalização do Tribunal de Contas do Estado ou da União e, após o devido processo legal, gerar as seguintes consequências: assinatura de prazo para a adoção das medidas necessárias ao exato cumprimento da lei, nos termos do art. 71, inciso IX, da Constituição; ou condenação dos agentes públicos responsáveis e da empresa contratada ao pagamento dos prejuízos ao erário, caso verificada a ocorrência de superfaturamento por sobrepreço na execução da Ata de Registro de Preços.

6.6.2. Deverá ser observada pelas licitantes a retenção do Imposto de Renda conforme Decreto Municipal nº 1991/2023 e a IN RFB nº 1.234/2014.

7. DA ABERTURA DA SESSÃO, CLASSIFICAÇÃO DAS PROPOSTAS E FORMULAÇÃO DE LANCES

7.1. A abertura da presente licitação dar-se-á em sessão pública, por meio de sistema eletrônico, na data, horário e local indicados neste Edital.

7.2. O Pregoeiro verificará as propostas apresentadas, desclassificando desde logo aquelas que não estejam em conformidade com os requisitos estabelecidos neste Edital, contenham vícios insanáveis ou não apresentem as especificações técnicas exigidas no Termo de Referência.

7.2.1. Também será desclassificada a proposta que identifique o licitante.

7.2.2. A desclassificação será sempre fundamentada e registrada no sistema, com acompanhamento em tempo real por todos os participantes.

7.2.3. A não desclassificação da proposta não impede o seu julgamento definitivo em sentido contrário, levado a efeito na fase de aceitação.

7.3. O sistema ordenará automaticamente as propostas classificadas, sendo que somente estas participarão da fase de lances.

7.4. O sistema disponibilizará campo próprio para troca de mensagens entre o Pregoeiro e os licitantes.

7.5. Iniciada a etapa competitiva, os licitantes deverão encaminhar lances exclusivamente por meio do sistema eletrônico, sendo imediatamente informados do seu recebimento e do valor consignado no registro.

7.5.1. O lance deverá ser ofertado pelo **valor unitário do item**.

7.6. Os licitantes poderão oferecer lances sucessivos, observando o horário fixado para abertura da sessão e as regras estabelecidas no Edital.

7.7. O licitante somente poderá oferecer lance **de valor inferior** ao último por ele ofertado e registrado pelo sistema.

7.8. O intervalo mínimo de diferença de valores **ou percentuais** entre os lances, que incidirá tanto em relação aos lances intermediários quanto em relação à proposta que cobrir a melhor oferta deverá ser **1,00 (um real)**.

7.9. O intervalo entre os lances enviados pelo mesmo licitante não poderá ser inferior a 20 (vinte) segundos e o intervalo entre lances não poderá ser inferior a 03 (três) segundos, sob pena de serem automaticamente descartados pelo sistema os respectivos lances.

7.10. Será adotado para o envio de lances no pregão eletrônico o modo de disputa "aberto e fechado", em que os licitantes apresentarão lances públicos e sucessivos, com lance final e fechado.

7.11. A etapa de lances da sessão pública terá duração inicial de 15 (quinze) minutos. Após esse prazo, o sistema encaminhará aviso de fechamento iminente dos lances, após o que transcorrerá o período de tempo de até 10 (dez) minutos, aleatoriamente determinado, findo o qual será automaticamente encerrada a recepção de lances.

7.12 Encerrado o prazo previsto no item anterior, o sistema abrirá oportunidade para que o autor da oferta de valor mais baixo e os das ofertas com preços até 10 (dez) por cento superior àquela possam ofertar um lance final e fechado em até 05 (cinco) minutos, o qual será sigiloso até o encerramento deste prazo.

7.12.1 Não havendo pelo menos 03 (três) ofertas nas condições definidas neste item, poderão os autores dos melhores lances, na ordem de classificação, até o máximo de 03 (três), oferecer um lance final e fechado em até 05 (cinco) minutos, o qual será sigiloso até o encerramento deste prazo.

7.13 Após o término dos prazos estabelecidos nos itens anteriores, o sistema ordenará os lances segundo a ordem crescente de valores.

7.13.1 Não havendo lance final e fechado classificado na forma estabelecida nos itens anteriores, haverá o reinício da etapa fechada, para que os demais licitantes, até o máximo de 03 (três), na ordem de classificação, possam ofertar um lance final e fechado em até 05 (cinco) minutos, o qual será sigiloso até o encerramento deste prazo.

7.14 Poderá o pregoeiro, auxiliado pela equipe de apoio, justificadamente, admitir o reinício da etapa fechada, caso nenhum licitante classificado na etapa de lance fechado atender às exigências de habilitação.

7.10. Não serão aceitos dois ou mais lances de mesmo valor, prevalecendo aquele que for recebido e registrado em primeiro lugar.

7.11. Durante o transcurso da sessão pública, os licitantes serão informados, em tempo real, do valor do menor lance registrado, vedada a identificação do licitante.

7.12. No caso de desconexão com o Pregoeiro, no decorrer da etapa competitiva do Pregão, o sistema eletrônico poderá permanecer acessível aos licitantes para a recepção dos lances.

7.13. Quando a desconexão do sistema eletrônico para o pregoeiro persistir por tempo superior a 10 (dez) minutos, a sessão pública será suspensa e reiniciada somente após decorridas 24 (vinte e quatro) horas da comunicação do fato pelo Pregoeiro aos participantes, no sítio eletrônico utilizado para divulgação.

7.14. O Critério de julgamento adotado será o **menor preço** do lote, conforme definido neste Edital e seus anexos.

7.15. Caso o licitante não apresente lances, concorrerá com o valor de sua proposta.

7.16. A ordem de apresentação pelos licitantes é utilizada como um dos critérios de classificação, de maneira que só poderá haver empate entre propostas iguais (não seguidas de lances), ou entre lances finais da fase fechada do modo de disputa aberto e fechado.

7.17. **Havendo eventual empate entre propostas ou lances**, o critério de desempate será aquele previsto no art. 3º, § 2º, da Lei nº 8.666, de 1993, assegurando-se a preferência, sucessivamente, aos bens produzidos:

7.17.1. No país;

7.17.2. Por empresas brasileiras;

7.17.3. Por empresas que invistam em pesquisa e no desenvolvimento de tecnologia no País;

7.17.4. Por empresas que comprovem cumprimento de reserva de cargos prevista em lei para pessoa com deficiência ou para reabilitado da Previdência Social e que atendam às regras de acessibilidade previstas na legislação.

7.18. **Persistindo o empate, a proposta vencedora será sorteada pelo sistema eletrônico dentre as propostas empatadas.**

7.19. **Encerrada a etapa de envio de lances da sessão pública, o pregoeiro deverá encaminhar, pelo sistema eletrônico, contraproposta ao licitante que tenha apresentado o melhor preço, para que seja obtida melhor proposta, vedada a negociação em condições diferentes das previstas neste Edital.**

7.19.1. A negociação será realizada por meio do sistema, podendo ser acompanhada pelos demais licitantes.

7.19.2. O pregoeiro solicitará ao licitante melhor classificado que, no prazo de 03 (três) horas, envie a proposta adequada ao último lance ofertado após a negociação realizada, acompanhada, se for o caso, dos documentos complementares, quando necessários à confirmação daqueles exigidos neste Edital e já apresentados. Caso não haja campo para anexar a proposta na plataforma BLL em documentos complementares, a mesma deverá ser encaminhada para o e-mail compras@cajati.sp.gov.br no prazo já mencionado, e será disponibilizado aos demais no campo DOCUMENTOS da plataforma BLL, sendo esta opção devidamente identificada no chat de mensagens da licitação.

7.20. Após a negociação do preço, o Pregoeiro iniciará a fase de aceitação e julgamento da proposta.

8. DA ACEITABILIDADE DA PROPOSTA VENCEDORA.

8.1. Encerrada a etapa de negociação, o pregoeiro examinará a proposta classificada em primeiro lugar quanto à adequação ao objeto e à compatibilidade do preço em relação ao máximo estipulado para contratação neste Edital e em seus anexos, observado o disposto no parágrafo único do art. 7º e no § 9º do art. 26 do Decreto nº 10.024/2019, bem como o catálogo do produto ofertado.

8.2. Será desclassificada a proposta ou o lance vencedor, apresentar preço final superior ao preço máximo fixado (Acórdão nº 1455/2018 -TCU - Plenário), ou que apresentar preço manifestamente inexequível.

8.2.1. Considera-se inexequível a proposta que apresente preços global ou unitários simbólicos, irrisórios ou de valor zero, incompatíveis com os preços dos insumos e salários de mercado, acrescidos dos respectivos encargos, ainda que o ato convocatório da licitação não tenha estabelecido limites mínimos, exceto quando se referirem a materiais e instalações de propriedade do próprio licitante, para os quais ele renuncie a parcela ou à totalidade da remuneração.

8.3. Qualquer interessado poderá requerer que se realizem diligências para aferir a exequibilidade e a legalidade das propostas, devendo apresentar as provas ou os indícios que fundamentam a suspeita;

8.4. Na hipótese de necessidade de suspensão da sessão pública para a realização de diligências, com vistas ao saneamento das propostas, a sessão pública somente poderá ser reiniciada mediante aviso prévio no sistema com, no mínimo, 24 (vinte e quatro) horas de antecedência, e a ocorrência será registrada em ata;

8.5. O Pregoeiro poderá convocar o licitante para enviar documento digital complementar, por meio de funcionalidade disponível no sistema, no prazo de 03 (três) horas, sob pena de não aceitação da proposta.

8.6. O prazo estabelecido poderá ser prorrogado pelo Pregoeiro por solicitação escrita e justificadamente do licitante, formulada antes de findo o prazo, e formalmente aceita pelo Pregoeiro.

8.6.1. Dentre os documentos passíveis de solicitação pelo Pregoeiro, destacam-se os que contenham as características do material ofertado, tais como marca, modelo, tipo, fabricante e procedência, além de outras informações pertinentes, a exemplo de catálogos, folhetos ou propostas, encaminhados por meio eletrônico, ou, se for o caso, por outro meio e prazo indicados pelo Pregoeiro, sem prejuízo do seu ulterior envio pelo sistema eletrônico, sob pena de não aceitação da proposta.

8.7. Se a proposta ou lance vencedor for desclassificado, o Pregoeiro examinará a proposta ou lance subsequente, e, assim sucessivamente, na ordem de classificação.

8.8. Havendo necessidade, o Pregoeiro suspenderá a sessão, informando no "chat" a nova data e horário para a sua continuidade.

8.9. O Pregoeiro poderá encaminhar, por meio do sistema eletrônico, contraproposta ao licitante que apresentou o lance mais vantajoso, com o fim de negociar a obtenção de melhor preço, vedada a negociação em condições diversas das previstas neste Edital.

8.9.1. Também nas hipóteses em que o Pregoeiro não aceitar a proposta e passar à subsequente, poderá negociar com o licitante para que seja obtido preço melhor.

8.9.2. A negociação será realizada por meio do sistema, podendo ser acompanhada pelos demais licitantes.

8.10. Nos itens não exclusivos para a participação de microempresas e empresas de pequeno porte, sempre que a proposta não for aceita, e antes de o Pregoeiro passar à subsequente, haverá nova verificação, pelo sistema, da eventual ocorrência do empate ficto, previsto nos artigos 44 e 45 da LC nº 123, de 2006, seguindo-se a disciplina antes estabelecida, se for o caso.

8.11. Encerrada a análise quanto à aceitação da proposta, o pregoeiro verificará a habilitação do licitante, observado o disposto neste Edital.

9. DA HABILITAÇÃO

9.1. Como condição prévia ao exame da documentação de habilitação do licitante detentor da proposta classificada em primeiro lugar, o Pregoeiro verificará o eventual descumprimento das condições de participação, especialmente quanto à existência de sanção que impeça a participação no certame ou a futura contratação, mediante a consulta aos seguintes cadastros:

9.1.1. Consulta Consolidada de Pessoa Jurídica do Tribunal de Contas da União (<https://certidoes-apf.apps.tcu.gov.br/>)

9.1.2. A consulta aos cadastros será realizada em nome da empresa licitante e também de seu sócio majoritário, por força do artigo 12 da Lei nº 8.429, de 1992, que prevê, dentre as sanções impostas ao responsável pela prática de ato de improbidade administrativa, a proibição de contratar com o Poder Público, inclusive por intermédio de pessoa jurídica da qual seja sócio majoritário.

9.1.2.1. Caso conste na Consulta de Situação do Fornecedor a existência de Ocorrências Impeditivas Indiretas, o gestor diligenciará para verificar se houve fraude por parte das empresas apontadas no Relatório de Ocorrências Impeditivas Indiretas.

9.1.2.2. A tentativa de burla será verificada por meio dos vínculos societários, linhas de fornecimento similares, dentre outros.

9.1.2.3. O licitante será convocado para manifestação previamente à sua desclassificação.

9.1.3. Constatada a existência de sanção, o Pregoeiro reputará o licitante inabilitado, por falta de condição de participação.

9.1.4. No caso de inabilitação, haverá nova verificação, pelo sistema, da eventual ocorrência do empate ficto, previsto nos arts. 44 e 45 da Lei Complementar nº 123, de 2006, seguindo-se a disciplina antes estabelecida para aceitação da proposta subsequente.

9.2. Havendo a necessidade de envio de documentos de habilitação complementares, necessários à confirmação daqueles exigidos neste Edital e já apresentados, o licitante será convocado a encaminhá-los, em formato digital, via e-mail, no prazo de 03 (três) horas, sob pena de inabilitação.

9.2.1. Caso haja divergência entre os documentos solicitados na plataforma BLL e os do edital, deverão prevalecer os documentos solicitados no edital que é a Lei Interna da Licitação, porém, nesses casos, após a verificação do Pregoeiro de inconsistências e divergências na plataforma BLL, serão solicitados os documentos complementares à licitante vencedora, nos termos do item 9.2 que serão posteriormente disponibilizados no campo DOCUMENTOS da plataforma para conferência e acompanhamento das demais licitantes.

9.3. Não serão aceitos documentos de habilitação com indicação de CNPJ/CPF diferentes, salvo aqueles legalmente permitidos.

9.4. Se o licitante for a matriz, todos os documentos deverão estar em nome da matriz, e se o licitante for a filial, todos os documentos deverão estar em nome da filial, exceto aqueles documentos que, pela própria natureza, comprovadamente, forem emitidos somente em nome da matriz.

9.4.1. Serão aceitos registros de CNPJ de licitante matriz e filial com diferenças de números de documentos pertinentes ao CND e ao CRF/FGTS, quando for comprovada a centralização do recolhimento dessas contribuições.

9.5. Ressalvado o disposto no item 5.3 e 10.2.1, os licitantes deverão encaminhar, nos termos deste Edital, a documentação relacionada nos itens a seguir, para fins de habilitação:

9.6. **Habilitação jurídica:**

9.6.1. No caso de empresário individual: inscrição no Registro Público de Empresas Mercantis, a cargo da Junta Comercial da respectiva sede;

9.6.2. Em se tratando de microempreendedor individual – MEI: Certificado da Condição de Microempreendedor Individual - CCMEI, cuja aceitação ficará condicionada à verificação da autenticidade no sítio www.portaldoempreendedor.gov.br;

9.6.3. No caso de sociedade empresária ou empresa individual de responsabilidade limitada - EIRELI: ato constitutivo, estatuto ou contrato social em vigor, devidamente registrado na Junta Comercial da respectiva sede, acompanhado de documento comprobatório de seus administradores;

9.6.4. Inscrição no Registro Público de Empresas Mercantis onde opera, com averbação no Registro onde tem sede a matriz, no caso de ser o participante sucursal, filial ou agência;

9.6.5. No caso de sociedade simples: inscrição do ato constitutivo no Registro Civil das Pessoas Jurídicas do local de sua sede, acompanhada de prova da indicação dos seus administradores;

9.6.6. Os documentos acima deverão estar acompanhados de todas as alterações ou da consolidação respectiva;

9.7. **Regularidade fiscal e trabalhista:**

9.7.1. Prova de inscrição no Cadastro Nacional de Pessoas Jurídicas ou no Cadastro de Pessoas Físicas, conforme o caso;

9.7.2. Prova de regularidade fiscal perante a Fazenda Nacional, mediante apresentação de certidão expedida conjuntamente pela Secretaria da Receita Federal do Brasil (RFB) e pela Procuradoria-Geral da Fazenda Nacional (PGFN), referente a todos os créditos tributários federais e à Dívida Ativa da União (DAU) por elas administrados, inclusive aqueles relativos à Seguridade Social, nos termos da Portaria Conjunta nº 1.751, de 02/10/2014, do Secretário da Receita Federal do Brasil e da Procuradora-Geral da Fazenda Nacional.

9.7.3. Prova de regularidade relativa à Seguridade Social (INSS) e ao Fundo de Garantia por Tempo de Serviço (FGTS), demonstrando situação regular no cumprimento dos encargos sociais instituídos por lei;

9.7.4. Prova de inexistência de débitos inadimplidos perante a justiça do trabalho, mediante a apresentação de certidão negativa ou positiva com efeito de negativa, nos termos do Título VII-A da Consolidação das Leis do Trabalho, aprovada pelo Decreto-Lei nº 5.452, de 1º de maio de 1943;

9.7.5. Prova de inscrição no cadastro de contribuintes estadual, relativo ao domicílio ou sede do licitante, pertinente ao seu ramo de atividade e compatível com o objeto contratual;

9.7.6. Prova de regularidade com a Fazenda Estadual do domicílio ou sede do licitante, relativa à atividade em cujo exercício contrata ou concorre;

9.7.7. Prova de regularidade com a Fazenda Municipal, relativa ao domicílio ou sede do licitante;

9.7.8. Caso o licitante seja considerado isento dos tributos estaduais relacionados ao objeto licitatório, deverá comprovar tal condição mediante declaração da Fazenda Estadual do seu domicílio ou sede, ou outra equivalente, na forma da lei;

9.7.9. Caso o licitante detentor do menor preço seja qualificado como microempresa ou empresa de pequeno porte deverá apresentar toda a documentação exigida para efeito de comprovação de regularidade fiscal, mesmo que esta apresente alguma restrição, sob pena de inabilitação.

9.8. Qualificação Econômico-Financeira.

9.8.1 Certidão Negativa de Falência expedida pelo distribuidor da sede da pessoa jurídica, com data de emissão inferior a 180 (cento e oitenta) dias da entrega dos envelopes;

9.8.2 Certidão negativa de recuperação judicial ou extrajudicial expedida pelo distribuidor da sede da pessoa jurídica, com data de emissão inferior a 180 (cento e oitenta) dias da entrega dos envelopes, ou nas hipóteses em que a certidão encaminhada for positiva, deve o licitante apresentar comprovante da homologação/deferimento pelo juízo competente do plano de recuperação judicial/extrajudicial em vigor;

9.9. A existência de restrição relativamente à regularidade fiscal e trabalhista não impede que a licitante qualificada como microempresa ou empresa de pequeno porte seja declarada vencedora, uma vez que atenda a todas as demais exigências do edital.

9.9.1. A declaração do vencedor acontecerá no momento imediatamente posterior à fase de habilitação.

9.10. Caso a proposta mais vantajosa seja ofertada por licitante qualificada como microempresa ou empresa de pequeno porte, e uma vez constatada a existência de alguma restrição no que tange à regularidade fiscal e trabalhista, a mesma será convocada para, no prazo de 05 (cinco) dias úteis, após a declaração do vencedor, comprovar a regularização. O prazo poderá ser prorrogado por igual período, a critério da Administração Pública, quando requerida pelo licitante, mediante apresentação de justificativa.

9.11. A não regularização fiscal e trabalhista no prazo previsto no subitem anterior acarretará a inabilitação do licitante, sem prejuízo das sanções previstas neste Edital, sendo facultada a convocação dos licitantes remanescentes, na ordem de classificação. Se, na ordem de classificação, seguir-se outra microempresa ou empresa de pequeno porte com alguma restrição na documentação fiscal e trabalhista, será concedido o mesmo prazo para regularização.

9.12. Havendo necessidade de analisar minuciosamente os documentos exigidos, o Pregoeiro suspenderá a sessão, informando no "chat" a nova data e horário para a continuidade da mesma.

9.13. Será inabilitado o licitante que não comprovar sua habilitação, seja por não apresentar quaisquer dos documentos exigidos, ou apresentá-los em desacordo com o estabelecido neste Edital.

9.14. Nos itens não exclusivos a microempresas e empresas de pequeno porte, em havendo inabilitação, haverá nova verificação, pelo sistema, da eventual ocorrência do empate ficto, previsto nos artigos 44 e 45 da LC nº 123, de 2006, seguindo-se a disciplina antes estabelecida para aceitação da proposta subsequente.

9.15. O licitante provisoriamente vencedor em um item, que estiver concorrendo em outro item, ficará obrigado a comprovar os requisitos de habilitação cumulativamente, isto é, somando as exigências do item em que venceu às do item em que estiver concorrendo, e assim sucessivamente, sob pena de inabilitação, além da aplicação das sanções cabíveis.

9.15.1. Não havendo a comprovação cumulativa dos requisitos de habilitação, a inabilitação recairá sobre os itens de menores valores cujas retiradas sejam suficientes para a habilitação do licitante nos remanescentes.

9.16. Qualificação Técnica:

9.16.1. Declaração de Inidoneidade (Anexo 6 do Edital);

9.16.2. Declaração de Fato Impeditivo (Anexo 7 do edital);

9.16.3. Declaração que não emprega menor (Anexo 8 do edital);

9.16.4. Declaração de Responsabilidade (Anexo 10 do edital);

9.16.5. Declaração de ausência de parentesco e vínculo (Anexo 11 do edital);

9.17. Constatado o atendimento às exigências de habilitação fixadas no Edital, o licitante será declarado vencedor.

10. DO ENCAMINHAMENTO DA PROPOSTA VENCEDORA

10.1. A proposta final do produto do licitante declarado vencedor deverá ser encaminhada no prazo de 03 (três) horas, a contar da solicitação do Pregoeiro no sistema eletrônico e deverá:

10.1.1. Ser redigida em língua portuguesa, digitada, em uma via, sem emendas, rasuras, entrelinhas ou ressalvas, devendo a última folha ser assinada e as demais rubricadas pelo licitante ou seu representante legal.

10.1.2. Conter a indicação do banco, número da conta e agência do licitante vencedor, para fins de pagamento.

10.2. A proposta final deverá ser documentada nos autos e será levada em consideração no decorrer da execução da Ata de Registro de Preços e aplicação de eventual sanção à Contratada, se for o caso.

10.2.1. Todas as especificações do objeto contidas na proposta, vinculam a Contratada.

10.3. Os preços deverão ser expressos em moeda corrente nacional, o valor unitário em algarismos e o valor global em algarismos e por extenso (art. 5º da Lei nº 8.666/93).

10.3.1. Ocorrendo divergência entre os preços unitários e o preço global, prevalecerão os primeiros; no caso de divergência entre os valores numéricos e os valores expressos por extenso, prevalecerão estes últimos.

10.4. A oferta deverá ser firme e precisa, limitada, rigorosamente, ao objeto deste Edital, sem conter alternativas de preço ou de qualquer outra condição que induza o julgamento a mais de um resultado, sob pena de desclassificação.

10.5. A proposta deverá obedecer aos termos deste Edital e seus Anexos, não sendo considerada aquela que não corresponda às especificações ali contidas ou que estabeleça vínculo à proposta de outro licitante.

10.6. As propostas que contenham a descrição do objeto, o valor e os documentos complementares estarão disponíveis na internet, após a homologação.

10.7. A não apresentação da proposta no prazo estipulado no item 10.1 levará a desclassificação da empresa e às penalidades previstas nos itens 19.1 e 19.3 do edital.

11. DOS RECURSOS

11.1. Declarado o vencedor e decorrida a fase de regularização fiscal e trabalhista da licitante qualificada como microempresa ou empresa de pequeno porte, se for o caso, será concedido o prazo de no mínimo 30 (trinta) minutos, para que qualquer licitante manifeste a intenção de recorrer, de forma motivada, isto é, indicando contra qual(is) decisão(ões) pretende recorrer e por quais motivos, em campo próprio do sistema.

11.2. Havendo quem se manifeste, caberá ao Pregoeiro verificar a tempestividade e a existência de motivação da intenção de recorrer, para decidir se admite ou não o recurso, fundamentadamente.

11.2.1. Nesse momento o Pregoeiro não adentrará no mérito recursal, mas apenas verificará as condições de admissibilidade do recurso.

11.2.2. A falta de manifestação motivada do licitante quanto à intenção de recorrer importará a decadência desse direito.

11.2.3. Uma vez admitido o recurso, o recorrente terá, a partir de então, o prazo de 03 (três) dias para apresentar as razões, pelo sistema eletrônico, ficando os demais licitantes, desde logo, intimados para, querendo, apresentarem contrarrazões também pelo sistema eletrônico, em outros 03 (três) dias, que começarão a contar do término do prazo do recorrente, sendo-lhes assegurada vista imediata dos elementos indispensáveis à defesa de seus interesses.

11.3. O acolhimento do recurso invalida tão somente os atos insuscetíveis de aproveitamento.

11.4. Os autos do processo permanecerão com vista franqueada aos interessados, no endereço constante neste Edital.

12. DA REABERTURA DA SESSÃO PÚBLICA

12.1. A sessão pública poderá ser reaberta:

12.1.1. Nas hipóteses de provimento de recurso que leve à anulação de atos anteriores à realização da sessão pública precedente ou em que seja anulada a própria sessão pública, situação em que serão repetidos os atos anulados e os que dele dependam.

12.1.2. Quando houver erro na aceitação do preço melhor classificado ou quando o licitante declarado vencedor não assinar a Ata de Registro de Preços, não retirar o instrumento equivalente ou não comprovar a regularização fiscal e trabalhista, nos termos do art. 43, §1º da LC nº 123/2006. Nessas hipóteses, serão adotados os procedimentos imediatamente posteriores ao encerramento da etapa de lances.

12.2. Todos os licitantes remanescentes deverão ser convocados para acompanhar a sessão reaberta.

12.2.1. A convocação se dará por meio do sistema eletrônico ("chat") ou e-mail, de acordo com a fase do procedimento licitatório.

13. DA ADJUDICAÇÃO E HOMOLOGAÇÃO

13.1. O objeto da licitação será adjudicado ao licitante declarado vencedor, por ato do Pregoeiro, caso não haja interposição de recurso, ou pela autoridade competente, após a regular decisão dos recursos apresentados.

13.2. Após a fase recursal, constatada a regularidade dos atos praticados, a autoridade competente homologará o procedimento licitatório.

14. DA ATA DE REGISTRO DE PREÇOS

14.1. Homologado o resultado da licitação, terá o adjudicatário o prazo de 03 (três) dias, contados a partir da data de sua convocação, para assinar a Ata de Registro de Preços, cujo prazo de validade se encontra nela fixado, sob pena de decair do direito à contratação, sem prejuízo das sanções previstas neste Edital.

14.2. Alternativamente à convocação para comparecer perante o órgão ou entidade para a assinatura da Ata de Registro de Preços, a Administração poderá encaminhá-la para assinatura, mediante correspondência postal com aviso de recebimento (AR) ou meio eletrônico, para que seja assinada e devolvida no prazo de 03 (três) dias, a contar da data de seu recebimento.

14.3. O prazo estabelecido no subitem anterior para assinatura da Ata de Registro de Preços poderá ser prorrogado uma única vez, por igual período, quando solicitado pelo(s) licitante(s) vencedor(s), durante o seu transcurso, e desde que devidamente aceito.

14.4. Serão formalizadas tantas Atas de Registro de Preços quanto necessárias para o registro de todos os itens constantes no Termo de Referência, com a indicação do licitante vencedor, a descrição do(s) item(ns), as respectivas quantidades, preços registrados e demais condições.

14.4.1. Será incluído na ata, sob a forma de anexo, o registro dos licitantes que aceitarem cotar os bens ou serviços com preços iguais aos do licitante vencedor na sequência da classificação do certame, excluído o percentual referente à margem de preferência, quando o objeto não atender aos requisitos previstos no art. 3º da Lei nº 8.666, de 1993;

15. DO REAJUSTAMENTO EM SENTIDO GERAL

15.1. Considerando o prazo de validade estabelecido na Cláusula Segunda da presente Ata e, em atendimento ao § 1º do art. 28 da Lei 9.069, de 29.6.1995 e legislação pertinente, é vedado

qualquer reajustamento de preços, exceto nas hipóteses, devidamente comprovadas, de ocorrência de situação prevista na alínea "d" do inciso II do art. 65 da Lei nº 8.666/93, ou de redução dos preços praticados no mercado.

15.2. Mesmo comprovada a ocorrência de situação prevista na alínea "d" do inciso II do art. 65 da Lei nº 8.666/93, a Administração, se julgar conveniente, poderá optar por cancelar a Ata e iniciar outro procedimento licitatório.

15.3. Comprovada a redução dos preços praticados no mercado nas mesmas condições do registro, e, definido o novo preço máximo a ser pago pela Administração, os fornecedores registrados serão convocados pela Prefeitura do Município de Cajati para alteração, por aditamento, do preço da Ata.

15.4. **Eventual solicitação de reequilíbrio não vincula a entrega do pedido, vez que a inadimplência do CONTRATADO ensejará as cominações estabelecidas na legislação pertinente, e ainda, poderá ensejar as medidas judiciais cabíveis.**

16. DO RECEBIMENTO DO OBJETO E DA FISCALIZAÇÃO

16.1. Os critérios de recebimento e aceitação do objeto e de fiscalização estão previstos no Termo de Referência – Anexo I.

16.2. A contratada deverá manter durante toda a vigência da ata, em compatibilidade com as obrigações assumidas, todas as condições de habilitação e qualificação exigidas por ocasião da licitação.

17. DAS OBRIGAÇÕES DA ADJUDICATÁRIA

17.1. As obrigações da Contratada são as aqui mencionadas além das estabelecidas no Termo de Referência (Anexo I).

17.2. Realizar os serviços, estritamente de acordo com o Termo de Referência, bem como no prazo e quantitativo estabelecidos em solicitação expedida pela unidade requisitante, responsabilizando-se pela substituição dos mesmos na hipótese de se constatar, quando do recebimento pela Prefeitura do Município de Cajati, estarem em desacordo com as referidas especificações.

18.2. Realizar os serviços no prazo preestabelecido e de acordo com as especificações;

17.3. Refazer, às suas expensas, serviços se estiverem em desacordo com as especificações básicas, e/ou aquele em que for constatado dano, providenciando o refazimento do mesmo, no prazo máximo de 05 (cinco) dias, contados da notificação que lhe for entregue oficialmente;

17.4. Assumir a responsabilidade pelos encargos fiscais e comerciais resultante da adjudicação desta Licitação;

17.5. Prestar as informações e os esclarecimentos que venham a ser solicitado pela Prefeitura do Município de Cajati.

17.6. Manter durante toda a execução da Ata de Registro de Preços, em compatibilidade com as obrigações assumidas, todas as condições de habilitação e qualificação exigidas por ocasião da licitação.

17.7. Designar preposto durante o período de vigência da Ata de Registro de Preços, para representá-la sempre que seja necessário.

17.8. Responsabilizar-se pelo pagamento de todos os impostos, taxas e encargos sociais relativos ao objeto contratado.

18. DO PAGAMENTO

18.1. O pagamento será efetuado mediante crédito em conta-corrente da adjudicatária, por ordem bancária, 15 (quinze) dias após o fornecimento e emissão da Nota fiscal, devidamente atestada pela CONTRATANTE.

19. DAS SANÇÕES ADMINISTRATIVAS PARA OS LICITANTES / DETENTORES DE ATA DE REGISTRO DE PREÇOS.

19.1 Comete infração administrativa, nos termos das Leis Federais nº 8.666/1993 e nº. 10520/2002 e nº 8.429/1992 a licitante/adjudicatária que:

- a) não aceitar/retirar a nota de empenho, **ou não assinar a Ata de Registro de Preços, quando convocada dentro do prazo de validade da proposta;**
- b) ensejar o retardamento da execução do certame;
- c) apresentar documentação falsa;
- d) deixar de entregar os documentos exigidos no certame ou complementares na fase de contratação;
- e) não manter a proposta;
- f) cometer fraude fiscal;
- g) comportar-se de modo inidôneo.

19.2. A Licitante/adjudicatária que cometer quaisquer das infrações discriminadas no subitem anterior ficará sujeita, sem prejuízo da responsabilidade civil e criminal, às seguintes sanções:

- a) advertência;
- b) multa de 2% (dois por cento) sobre o valor estimado do(s) item (s) prejudicado(s) pela conduta da licitante;
- c) impedimento de licitar e de contratar com o Município de Cajati/SP pelo prazo de até 05 (cinco) anos.

19.3. Comete infração administrativa nos termos das Leis Federais nºs 8.666/1993 e 10.520/2002 e 8.429/1992, a Contratada/Detentora da Ata de Registro de Preços que:

- a) Inexecutar total ou parcialmente quaisquer das obrigações assumidas em decorrência da Ata de Registro de Preços;
- b) Ensejar o retardamento da execução do objeto;
- c) Fraudar na execução da Ata de Registro de Preços;
- d) Comportar-se de modo inidôneo;
- e) Cometer fraude fiscal;
- f) Não manter a proposta.

19.4. A Detentora da Ata de Registro de Preços que cometer quaisquer das infrações discriminadas no subitem acima ficará sujeita, sem prejuízo da responsabilidade civil e criminal, às seguintes sanções:

- a) Advertência por faltas leves, assim entendidas aquelas que não acarretam prejuízos significativos para a Contratante;
- b) Multa moratória de 1% (um por cento) por dia de atraso injustificado sobre o valor da parcela inadimplida, até o limite de 15 (quinze) dias;
- c) Multa compensatória de 10% (dez por cento) sobre o valor total da Ata de Registro de Preços/autorização de fornecimento, no caso de inexecução total do objeto;
- d) Em caso de inexecução parcial, a multa compensatória, no mesmo percentual do subitem acima, será aplicada de forma proporcional à obrigação inadimplida;
- e) Suspensão de licitar e impedimento de contratar com o órgão, entidade ou unidade administrativa pela qual a Administração Pública opera e atua concretamente, pelo prazo de

até 02 (dois) anos;

f) Impedimento de licitar e contratar com o Município de Cajati/SP pelo prazo de até 05 (cinco) anos;

g) Declaração de inidoneidade para licitar ou contratar com a Administração Pública, enquanto perdurarem os motivos determinantes da punição ou até que seja promovida a reabilitação perante a própria autoridade que aplicou a penalidade, que será concedida sempre que a Contratada/Detentora ressarcir a Contratante pelos prejuízos causados.

19.5. Também ficam sujeitas às penalidades do art. 87, III e IV da Lei nº. 8.666, de 1993, as empresas ou profissionais que:

a) Tenham sofrido condenação definitiva por praticar, por meio dolosos, fraude fiscal no recolhimento de quaisquer tributos;

b) Tenham praticado atos ilícitos visando a frustrar os objetivos da licitação;

c) Demonstrem não possuir idoneidade para contratar com a Administração em virtude de atos ilícitos praticados.

19.6. Considera-se comportamento inidôneo, entre outros, a declaração falsa quanto às condições de participação, quanto ao enquadramento como ME/EPP ou o conluio entre os licitantes, em qualquer momento da licitação, mesmo após o encerramento da fase de lances.

19.6.1. A relação familiar (cônjuge, companheiro ou parente em linha reta ou colateral, por consanguinidade, até o terceiro grau, ou por afinidade, até o segundo grau) com servidor público municipal ou entre os sócios das empresas licitantes, bem como a identidade de sócios entre as empresas licitantes, são elementos que podem levar à conclusão de comportamento inidôneo (conforme modelo de declaração - ANEXO XI).

19.6.2. As licitantes deverão informar, nos termos do art. 9º da Lei Federal 8.666/1993, se há ou não integrante do seu quadro societário que guarde relação familiar (**cônjuge, companheiro ou parente em linha reta ou colateral, por consanguinidade, até o terceiro grau, ou por afinidade, até o segundo grau**) com servidor público municipal.

19.7. A penalidade de multa pode ser aplicada cumulativamente com as demais sanções.

19.8. A aplicação de quaisquer das penalidades previstas realizar-se-á em processo administrativo que assegurará o contraditório e a ampla defesa ao licitante/adjudicatário, observando-se o procedimento previsto nas Leis Federais nº. 8.666/1993 e 10.520/2002, e subsidiariamente (e no que couber) a Lei Federal nº. 9.784/1999.

19.9. Se no decorrer do processo de aplicação de penalidade houver indícios de prática de infração administrativa tipificada pela Lei nº 12.846 de 2013, como ato lesivo à Administração Pública Nacional ou Estrangeira, cópias do processo administrativo, necessárias à apuração de responsabilidade da empresa deverão ser remetidas a autoridade competente, com despacho fundamentado, para ciência e decisão sobre a eventual instauração de investigação preliminar ou Processo Administrativo de Responsabilização (PAR).

19.9.1. A apuração e o julgamento das demais infrações administrativas não consideradas como ato lesivo à Administração Pública Nacional ou Estrangeira nos termos da Lei nº 12.846 de 2013, seguirão seu rito normal na unidade administrativa.

19.9.2. O processamento do PAR não interfere no seguimento regular dos processos administrativos específicos para apuração da ocorrência de danos e prejuízos à Administração Pública, resultantes de ato lesivo cometido por pessoa jurídica, com ou sem a participação de agente público.

19.10. A autoridade competente, na aplicação das sanções, levará em consideração a gravidade da conduta do infrator, o caráter educativo da pena, bem como o dano causado à Administração, observado o princípio da proporcionalidade.

19.11. O prazo para pagamento das multas será de 05 (cinco) dias úteis a contar da data de recebimento da cobrança respectiva pela EMPRESA. A critério da Administração e, em sendo

possível, o valor devido será descontado da importância que a EMPRESA tenha a receber do MUNICÍPIO DE CAJATI. Não havendo pagamento pela EMPRESA, o valor será inscrito como dívida ativa, sujeitando-se a EMPRESA ao processo executivo.

19.12. Os valores referentes às multas e demais importâncias, quando não ressarcidas pela EMPRESA, serão atualizadas pelo IPCA-IBGE – Índice de Preços ao Consumidor Amplo, divulgado pelo Instituto Brasileiro de Geografia e Estatística, vigente à época, ou outro que legalmente o substitua ou represente, calculado pro rata die e acrescido de juros de mora de 6% (seis por cento) ao ano.

19.13. As penalidades serão obrigatoriamente registradas no Portal da Transparência, Egrégio Tribunal de Contas do Estado de São Paulo e SICAF.

20. DA IMPUGNAÇÃO AO EDITAL E DO PEDIDO DE ESCLARECIMENTO

20.1. Até 03 (três) dias úteis antes da data designada para a abertura da sessão pública, qualquer pessoa poderá impugnar este Edital.

20.2. A impugnação poderá ser realizada por forma eletrônica, pelo e-mail compras@cajati.sp.gov.br, ou por petição dirigida ou protocolada no Setor de Protocolo da Prefeitura do Município de Cajati – SP, localizado na Praça do Paço Municipal, nº 10 – Centro – Cajati – SP (11950-000), nos horários das 08:00 às 11:30 horas e das 13:30 às 17:00 horas.

20.3. Caberá ao Pregoeiro, auxiliado pelos responsáveis pela elaboração deste Edital e seus anexos, decidir sobre a impugnação no prazo de até 02 (dois) dias úteis contados da data de recebimento da impugnação.

20.4. Acolhida a impugnação, será definida e publicada nova data para a realização do certame.

20.5. Os pedidos de esclarecimentos referentes a este processo licitatório deverão ser enviados ao Pregoeiro, até 03 (três) dias úteis anteriores à data designada para abertura da sessão pública, exclusivamente por meio eletrônico via internet, no endereço indicado no Edital.

20.6. O pregoeiro responderá aos pedidos de esclarecimentos no prazo de 02 (dois) dias úteis, contado da data de recebimento do pedido, e poderá requisitar subsídios formais aos responsáveis pela elaboração do edital e dos anexos.

20.7. As impugnações e pedidos de esclarecimentos não suspendem os prazos previstos no certame.

20.7.1. A concessão de efeito suspensivo à impugnação é medida excepcional e deverá ser motivada pelo pregoeiro, nos autos do processo de licitação.

20.8. As respostas aos pedidos de esclarecimentos serão divulgadas pelo sistema e vincularão os participantes e a administração.

21. DAS DISPOSIÇÕES GERAIS

21.1. Da sessão pública do Pregão divulgar-se-á Ata no sistema eletrônico.

21.2. Não havendo expediente ou ocorrendo qualquer fato superveniente que impeça a realização do certame na data marcada, a sessão será automaticamente transferida para o primeiro dia útil subsequente, no mesmo horário anteriormente estabelecido, desde que não haja comunicação em contrário, pelo Pregoeiro.

21.3. Todas as referências de tempo no Edital, no aviso e durante a sessão pública observarão o horário de Brasília – DF.

21.4. No julgamento das propostas e da habilitação, o Pregoeiro poderá sanar erros ou falhas que não alterem a substância das propostas, dos documentos e sua validade jurídica, mediante despacho fundamentado, registrado em ata e acessível a todos, atribuindo-lhes validade e eficácia para fins de habilitação e classificação.

21.5. A homologação do resultado desta licitação não implicará direito à contratação.

21.6. As normas disciplinadoras da licitação serão sempre interpretadas em favor da ampliação da disputa entre os interessados, desde que não comprometam o interesse da Administração, o princípio da isonomia, a finalidade e a segurança da contratação.

21.7. Os licitantes assumem todos os custos de preparação e apresentação de suas propostas e a Administração não será, em nenhum caso, responsável por esses custos, independentemente da condução ou do resultado do processo licitatório.

21.8. Na contagem dos prazos estabelecidos neste Edital e seus Anexos, excluir-se-á o dia do início e incluir-se-á o do vencimento. Só se iniciam e vencem os prazos em dias de expediente na Administração.

21.9. O desatendimento de exigências formais não essenciais não importará o afastamento do licitante, desde que seja possível o aproveitamento do ato, observado os princípios da isonomia e do interesse público.

21.10. Em caso de divergência entre disposições deste Edital e de seus anexos ou demais peças que compõem o processo, prevalecerá as deste Edital.

21.11. O Edital está disponibilizado, na íntegra, no endereço eletrônico WWW.BLL.ORG.BR e WWW.CAJATI.SP.GOV.BR link Pregões Eletrônicos, e nos dias úteis, em mesmo endereço e período no qual os autos do processo administrativo permanecerão com vista franqueada aos interessados na Praça do Paço Municipal, nº 10 – Centro – Cajati – SP (11950-000).

Integram este Edital, para todos os fins e efeitos, os seguintes anexos:

- ANEXO I - Termo de Referência;
- ANEXO II – Exigências para Habilitação;
- ANEXO III – Modelo de proposta;
- ANEXO IV – Termo de Adesão – BLL
- ANEXO V – Custo pela utilização do sistema;
- ANEXO VI – Declaração Inidoneidade
- ANEXO VII – Declaração de Fato Impeditivo
- ANEXO VIII – Declaração que não emprega menor;
- ANEXO IX – Declaração ME/EPP
- ANEXO X – Declaração Responsabilidade
- ANEXO XI – Declaração de ausência de parentesco e vínculo
- ANEXO XII – Minuta da Ata de Registro de Preços
- ANEXO XIII – Termo de Ciência e de Notificação

Cajati/SP, 14 de novembro de 2023.

ROSEMEIRE VIEIRA DOS SANTOS
Departamento de Suprimentos

GABRIEL ORBELI FRANÇA
Secretaria Municipal de Administração e
Gestão de Pessoas

LUIZ HENRIQUE KOGA
Prefeito Municipal

ANEXO 01

TERMO DE REFERÊNCIA

OBJETO / JUSTIFICATIVA:

Contratação de serviços de serralheria em geral com fornecimento de material e mão de obra para uso de diversas Secretarias da Prefeitura do Município de Cajati - SP, de acordo com as especificações constantes no Termo de Referência, através de SRP (Sistema de Registro de Preços).

Em caso de divergência existente entre as especificações dos itens que compõem o objeto descrito no site da BLL e as especificações constantes deste Termo, prevalecerão as últimas.

PREGÃO ELETRONICO Nº 0117/2023

LOTE	DESCRIÇÃO	Apresentação	Qtde	Valor Unitário Orçado
1	Grade de ferro: bordas laterais verticais e horizontais confeccionadas em barra chata de ferro, maciça medindo no mínimo 1 polegada de largura por ¼ de espessura onde terão extremidades soldadas. Barras horizontais de travamento confeccionadas em barra chata de ferro, maciça medindo no mínimo 1 polegada de largura por ¼ de polegada de espessura. Essas barras deverão ser soldadas nas extremidades nas bordas laterais e instaladas horizontalmente com espaçamento máximo de 50 cm. Essas barras deverão ter furos que permitam a introdução das barras verticais, devidamente pontuadas de solda. Barras verticais confeccionadas em barra de ferro, roliça, maciça medindo no mínimo ½ polegada de espessura e soldadas em suas extremidades nas bordas laterais. Barras de fixação confeccionadas em barra chata de ferro, maciça medindo no mínimo 1 polegada de largura por ¼ de polegada de espessura com comprimento mínimo de 15 cm. Deverão ter uma extremidade soldada em todos os pontos de encontro das bordas laterais, bem como no encontro das barras horizontais de travamento com as bordas laterais. Essas barras serão utilizadas para a fixação das grades nas paredes de alvenaria. Toda pintada com fundo e tinta tipo esmalte sintético (na cor a ser definida pela Prefeitura) e instalada no local indicado pela Prefeitura do Município de Cajati – SP.	m ²	400	R\$ 747,08
2	Portão de correr em metalão medindo 50x30 e 30x20 galvanizado com pintura e fixação instalada no local indicado pela Prefeitura do Município de Cajati – SP.	m ²	15	R\$ 912,75
3	Soldagem no local indicado pela Prefeitura do Município de Cajati – SP.	h	300	R\$ 293,02
4	Gr-01 Grade de proteção. (Descrição anexo)	m ²	20	R\$ 1.328,75

5	FD-22 fechamento de Divisa com gradil eletrofundido/sapata. (Descrição anexo)	m	20	R\$ 3.507,50
6	Guarda corpo em tubo galvanizado de 03 e 02 polegadas com fechamento de tela.	m	150	R\$ 1.454,50
7	Retirada de portão, guarda-corpo ou gradil em geral	m ²	100	R\$ 668,50
8	Guarda corpo com gradil (co-43)	m ²	100	R\$ 1.092,75
9	Corrimão duplo – fixo em alvenaria	m	100	R\$ 674,25
10	Chumbamento (reinstalação) de portões/ grades	m ²	150	R\$ 497,25
11	Manutenção de grades em geral (serviços com mão de obra e material).	h	200	R\$ 425,75
12	Tubo galvanizado de 01 polegada (material e instalação)	m ²	20	R\$ 310,50
13	Tubo galvanizado de 02 polegadas (material e instalação)	m ²	20	R\$ 402,50

a) PAGAMENTO

a.1) O pagamento será efetuado em até 15 (quinze) dias, contados da apresentação da nota fiscal fatura.

a.2) As notas fiscais faturas que apresentarem incorreções serão devolvidas à Contratada e seu vencimento ocorrerá 15 (quinze) dias após a data de sua apresentação válida.

a.3) O pagamento será feito mediante crédito em conta-corrente em nome da contratada em banco por ela indicado.

a.4) As despesas para atender a esta licitação estão programadas em dotação orçamentária própria, prevista no orçamento do Município para o exercício de 2023/2024, na classificação abaixo:

Gestão/Unidade: Secretaria Municipal de Obras e Mobilidade Urbana

Fonte: Tesouro ou outra a ser indicada pela Divisão de Finanças

Elemento de Despesa: 3.3.90.39 – Outros Serviços de Terceiros – Pessoa Jurídica

a.5) As regras referentes aos órgãos gerenciador e participantes, bem como a eventuais adesões são as que constam da minuta de Ata de Registro de Preços.

b) LOCAL DE ENTREGA E PRAZO

b.1) Os serviços deverão ser realizados de forma parcelada dentro do Município de Cajati – SP, em local indicado pela Secretaria Municipal de Obras e Mobilidade Urbana no prazo de até 10 (dez) dias consecutivos, conforme Termo de Referência elaborado pela Secretaria e anexados ao edital.

b.2) Os serviços deverão ser realizados, em local indicado pela Secretaria Municipal de Obras e Mobilidade Urbana no prazo de até 10 (dez) dias consecutivos, conforme respectivo Termo de Referência elaborado pela Secretaria e anexado ao edital, a contar da emissão da Ordem de Serviço (O.S) emitida pela Secretaria Municipal de Obras e Mobilidade Urbana.



PREFEITURA DO MUNICÍPIO DE CAJATI

Estado de São Paulo

www.cajati.sp.gov.br - compras@cajati.sp.gov.br

Divisão de Licitações e Compras

(13) 3854-8700

compras@cajati.sp.gov.br



PREFEITURA DO MUNICÍPIO DE CAJATI

- ESTADO DE SÃO PAULO -

SECRETARIA MUNICIPAL DE OBRAS E

MOBILIDADE URBANA



Solicitamos deste setor que seja providenciada a abertura de processo licitatório para compra parcelada de serviços de serralheria conforme Termo de Referência em anexo.

Objeto: Contratação de serviços de serralheria em geral com fornecimento de material e mão de obra para uso de diversas Secretarias da Prefeitura Municipal.

Justificativa: Considerando a constante demanda das Secretarias desta Prefeitura que solicitam à Secretaria Municipal de Obras e Mobilidade Urbana a instalação de grades de proteção para promover mais conforto e segurança aos prédios municipais; manutenções e consertos corretivos em objetos de patrimônio público; demandas nas novas obras de construções e reformas de prédios públicos e em ruas do município de Cajati.

Solicitamos a aquisição de serviços de serralheria em geral, com fornecimento de material e mão de obra para uso de diversas Secretarias da Prefeitura Municipal pelo período de 12 meses.

Prazo de execução: 12 (doze) meses.

Critério de medição: Os serviços serão recebidos provisoriamente no prazo de 5 (cinco) dias, pelo responsável requisitante, para efeito de posterior verificação de sua conformidade com as especificações constantes neste Termo de Referência e na proposta.

Prazo de entrega: A Ordem de Serviço (O.S) será emitida pela Secretaria Municipal de Obras e Mobilidade Urbana. A Contratada terá o prazo de 10 (dez) dias para atendimento da O.S, após recebimento do empenho.

Critérios de Aceitação do Objeto: A aceitação dos serviços será mediante termo circunstanciado assinados e validados pelo representante da Secretaria a qual solicitou os serviços, após verificação da quantidade e qualidade do material que deverá ser entregue e instalado, em pleno funcionamento e com bom acabamento. Os recebimentos dos serviços consistem na entrega dos produtos devidamente instalados, em pleno funcionamento e com bom acabamento.

Os produtos poderão ser rejeitados, no todo ou em parte, quando em desacordo com as especificações constantes neste Termo de Referência e na proposta, devendo ser substituídos no prazo de 5 (cinco) dias, a contar da notificação da contratada, às suas custas, sem prejuízos da aplicação das penalidades.

O recebimento provisório ou definitivo do objeto não exclui a responsabilidade da contratada pelos prejuízos resultantes da incorreta execução do contrato.

Praça do Paço Municipal, nº 10 – Centro – CEP 11.950-000 – Cajati, SP
E-mail: administracao@cajati.sp.gov.br – Telefone: (13) 3854-8700

Página 1 de 16

Assinado por 1 pessoa: JAISON SANGALETTI
Para verificar a validade das assinaturas, acesse <https://cajati.1doc.com.br/verificacao/122B3C7259DC9401> e informe o código 122B3C7259DC9401





PREFEITURA DO MUNICÍPIO DE CAJATI

Estado de São Paulo

www.cajati.sp.gov.br - compras@cajati.sp.gov.br

Divisão de Licitações e Compras

(13) 3854-8700

compras@cajati.sp.gov.br



PREFEITURA DO MUNICÍPIO DE CAJATI

- ESTADO DE SÃO PAULO -

SECRETARIA MUNICIPAL DE OBRAS E

MOBILIDADE URBANA



Condições de Pagamento: O pagamento será efetuado mediante critério em conta corrente da adjudicatária, por ordem bancária, de 15 (quinze) dias após o fornecimento e emissão da Nota Fiscal, devidamente atestada pela Contratante.

Anexos: Termo de Referência.

Sem mais,

Jaison Sangaletti

Secretário Municipal de Obras e Mobilidade Urbana

CREA-SP: 5060838477

Ciente e de acordo

Luiz Henrique Koga

Prefeito do Município de Cajati

Praça do Paço Municipal, nº 10 - Centro - CEP 11.950-000 - Cajati, SP
E-mail: administracao@cajati.sp.gov.br - Telefone: (13) 3854-8700

Página 2 de 16

Assinado por 1 pessoa: JAISON SANGALETTI
Para verificar a validade das assinaturas, acesse <https://cajati.1doc.com.br/verificacao/1221B3C72590DC9401> e informe o código 122B3C72590DC9401



TERMO DE REFERÊNCIA

Objeto: Contratação de serviços de serralheria em geral, com fornecimento de material e mão de obra para uso de diversas Secretarias.

Dos fornecimentos: As quantidades abaixo referem-se a previsão estimada anual de fornecimento. Sendo:

Item	Qtd.	Uni.	Descrição técnica
01	400	m ²	Grade de ferro: bordas laterais verticais e horizontais confeccionadas em barra chata de ferro, maciça medindo no mínimo 1 polegada de largura por ¼ de espessura onde terão extremidades soldadas. Barras horizontais de travamento confeccionadas em barra chata de ferro, maciça medindo no mínimo 1 polegada de largura por ¼ de polegada de espessura. Essas barras deverão ser soldadas nas extremidades nas bordas laterais e instaladas horizontalmente com espaçamento máximo de 50 cm. Essas barras deverão ter furos que permitam a introdução das barras verticais, devidamente pontuadas de solda. Barras verticais confeccionadas em barra de ferro, roliça, maciça medindo no mínimo ½ polegada de espessura e soldadas em suas extremidades nas bordas laterais. Barras de fixação confeccionadas em barra chata de ferro, maciça medindo no mínimo 1 polegada de largura por ¼ de polegada de espessura com comprimento mínimo de 15 cm. Deverão ter uma extremidade soldada em todos os pontos de encontro das bordas laterais, bem como no encontro das barras horizontais de travamento com as bordas laterais. Essas barras serão utilizadas para a fixação das grades nas paredes de alvenaria. Toda pintada com fundo e tinta tipo esmalte sintético (na cor a ser definida pela Prefeitura) e instalada no local indicado pela Prefeitura do Município de Cajati – SP.
02	15	m ²	Portão de correr em metalão medindo 50x30 e 30x20 galvanizado com pintura e fixação instalada no local indicado pela Prefeitura do Município de Cajati – SP.
03	300	h	Soldagem no local indicado pela Prefeitura do Município de Cajati – SP.
04	20	m ²	Gr-01 Grade de proteção. (Descrição anexo)
05	20	m	FD-22 fechamento de Divisa com gradil eletrofundido/sapata. (Descrição anexo)
06	150	m	Guarda corpo em tubo galvanizado de 03 e 02 polegadas com fechamento de tela.
07	100	m ²	Retirada de portão, guarda-corpo ou gradil em geral
08	100	m ²	Guarda corpo com gradil (co-43)

09	100	m	Corrimão duplo – fixo em alvenaria
10	150	m ²	Chumbamento (reinstalação) de portões/ grades
11	200	h	Manutenção de grades em geral (serviços com mão de obra e material).
12	20	m ²	Tubo galvanizado de 01 polegada (material e instalação)
13	20	m ²	Tubo galvanizado de 02 polegadas (material e instalação)

ANEXO 01 – DESCRIÇÕES

• ITEM 04 GR-01 – GRADE DE PROTEÇÃO

DESCRIÇÃO

- Barras chatas de aço de 1"x1/4".

Medição

- m² — por área executada e instalada.

Acessórios

- Fixação - opção 1: - Espaçador em tubo de aço galvanizado de Ø=1/2", espessura 2,25mm; - Parafusos galvanizados e buchas de nylon (Fischer S8).
- Fixação - opção 2: Grapas em barra chata de aço 1"x1/8".

Acabamentos

- Pintura com tinta esmalte sobre base antioxidante, conforme especificado em projeto.
- Obs.: Em regiões litorâneas ou outros locais sujeitos à atmosfera corrosiva, pintura com tinta esmalte sobre fundo para galvanizados, conforme especificado em projeto.

APLICAÇÃO

- Para fechamento de vãos, com ou sem caixilho, conforme especificado.

EXECUÇÃO

- Bater os pontos de solda e eliminar todas as rebarbas nas emendas e cortes das barras.
- Antes da aplicação da base antioxidante, ou do fundo para galvanizados, toda superfície metálica deve estar completamente limpa, seca e desengraxada.
- A grade pode ser instalada com grapa ou com parafuso e bucha, conforme o substrato onde será fixada.
- Pintura em tinta esmalte em cor determinada pela prefeitura.

Considerações finais:

- O serviço será recebido se atendidas todas as condições, fornecimento e execução.
- As bitolas das barras devem atender conforme especificação.
- O esquadro e espaçamento deve ser homogêneo entre barras horizontais e entre barras verticais.

- Não deverá existir rebarbas nas barras e saliências excessivas nas soldas.
- Deve ser feito o uso de parafusos galvanizados.
- A pintura deverá ser feita sobre base antioxidante.
- A pintura deverá ser em esmalte sintético na cor determinada pela Prefeitura Municipal.

GR01 – DETALHE 01/02

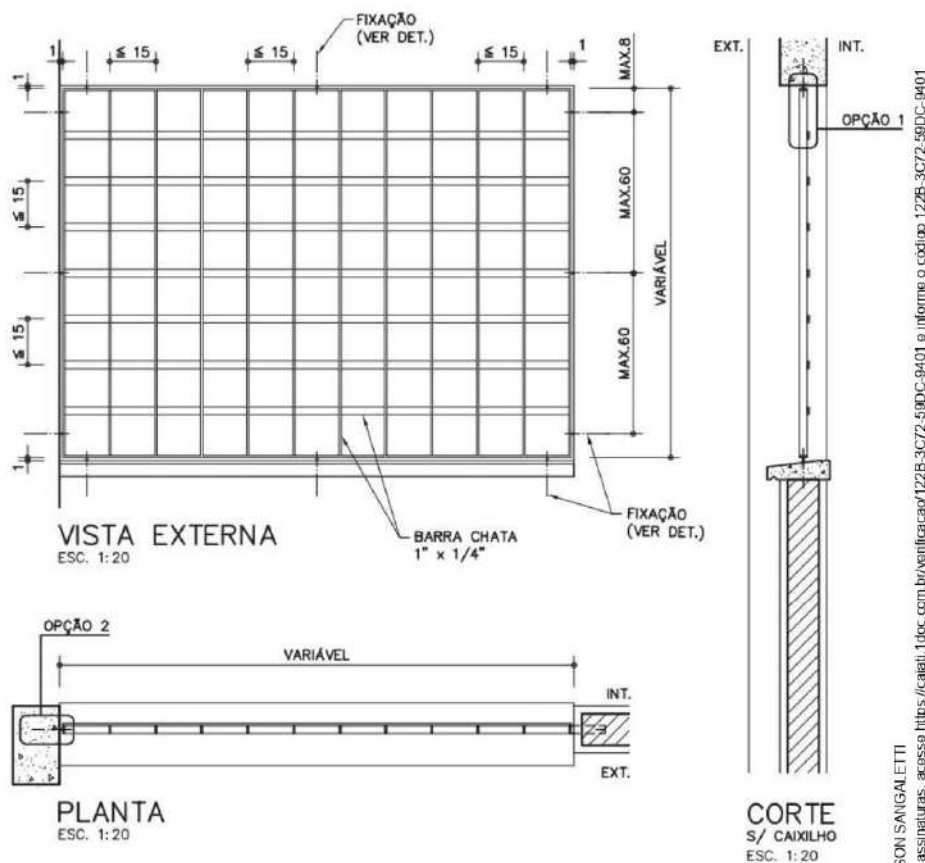

GR-01- DETALHE 02/02

DETALHE FIXAÇÃO

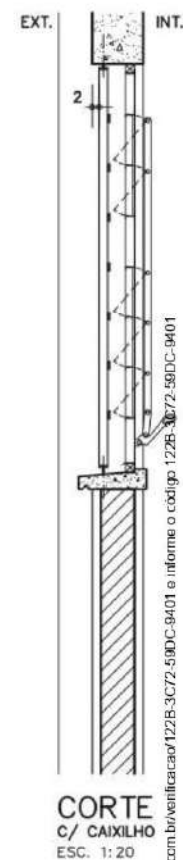
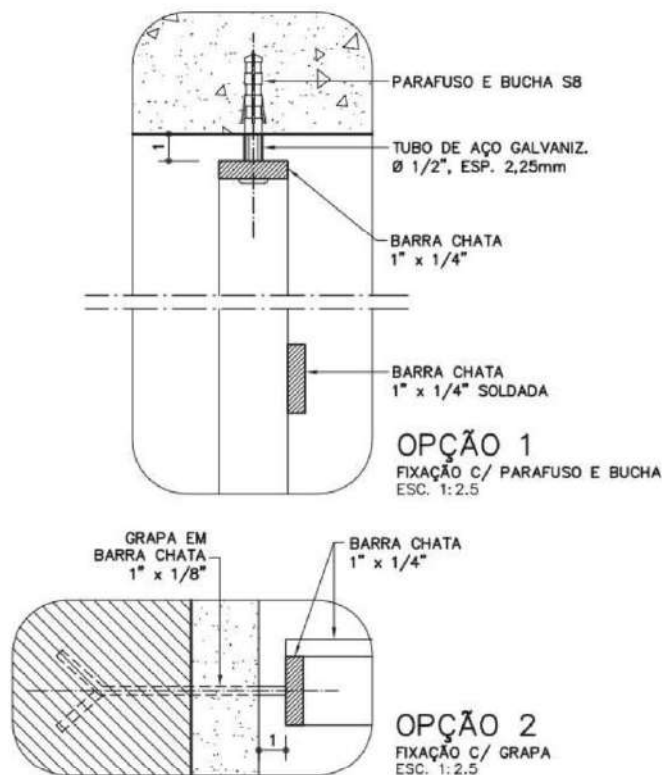

• **ITEM 05**

FD-22 Fechamento de divisa com gradil eletrofundido/sapata

CRITÉRIOS DE MEDIÇÃO

- m — por comprimento executado, medido na projeção horizontal.

DESCRIÇÃO

- Fundação em sapata corrida (10 x 60cm): - Formas de tábuas de madeira maciça com espessura de 1" (2,5cm); - Armação com aço CA-50 (3 x Ø=5mm corridos e 1 x Ø=5mm a cada 15cm); - Concreto usinado fck 25MPa.
- Impermeabilização rígida, tipo cristalização, na fundação e na alvenaria de embasamento.
- Pilaretes em concreto (14 x 14cm): - Formas de tábuas de madeira maciça com espessura de 1" (2,5cm); - Armação com aço CA-50 (4 x Ø=12,5mm e estribos de Ø=5mm a cada 12cm); - Concreto usinado fck 25MPa.

- Alvenaria de blocos vazados de concreto, com 2 furos, com as seguintes características:
 - Deverão ter faces planas com textura homogênea e arestas vivas e não deverão apresentar trincas, lascas ou imperfeições visíveis; - Bloco inteiro de 14 x 19 x 39cm, linha vedação; - Resistência à compressão mínima: » individual = 20 kgf/cm² e média = 25 kgf/cm²; - Espessura mínima da parede do bloco = 15mm; - Absorção máxima de água (individual) = 15%.
 - Peças complementares: blocos canaletas, meio bloco e meia canaleta com as mesmas características do bloco vazado.
 - Enchimento e armação dos blocos canaletas: - Concreto graute; - Armação com aço CA-50 (2 x Ø=6,3mm corridos).
 - Cimalha de concreto com pingadeira.
 - Gradil confeccionado em perfis de aço carbono soldados pelo processo de eletrofusão e tratados com galvanização a fogo, com acabamento em pintura eletrostática à base de poliéster em pó na cor especificada em projeto, composto de: - Painel em malha retangular (65 x 132mm), formada por barras chatas portantes (25 x 2mm) e fio de ligação redondo (Ø=4,8mm), com moldura em barra chata (25 x 4,76mm); - Montante vertical em barra chata (76 x 8mm); - Conjunto de fixação dos painéis aos montantes: parafuso cabeça redonda com arruela e porca antirroubo, em aço galvanizado (2 conjuntos por montante). Acabamentos
 - Alvenaria: - Chapisco fino em ambas as faces. Protótipo comercial
 - Gradil completo: - METALGRADE ("Artis"- cores: branco, cinza, preto, azul ou verde)

APLICAÇÃO

- Fechamento de divisas junto às vias principais de acesso em locais que necessitem de visibilidade externa.
- Nota: A cor da pintura do gradil deverá ser especificada.

EXECUÇÃO

- Escalonar de acordo com a inclinação do terreno, obedecendo altura e profundidade mínimas (ver exemplo).
- Executar junta de dilatação de 2cm a cada 30m (no máximo), quando não indicado em projeto.
- Fundação: - Formas de tábuas de madeira maciça com espessura de 1" (2,5cm); - Armação com aço CA-50 (3 x Ø=5mm corridos e 1 x Ø=5mm a cada 15cm); - Concreto usinado fck 25MPa; - As armaduras dos pilaretes devem ser adequadamente ancoradas na sapata; - Impermeabilização rígida (cristalização) na sapata corrida e na alvenaria de embasamento, avançando 15cm de altura na alvenaria de elevação (acima do solo).
- Alvenaria de blocos: - Assentamento dos blocos: » argamassa traço 1 : 0,5 : 4,5 cimento, cal e areia; » argamassa traço 1 : 3 cimento e areia, onde houver armadura de ligação bloco/pilarete; » o bloco deve ser nivelado, prumado e alinhado durante o assentamento; » executar amarração horizontal dos blocos ao pilarete, a cada 2 fiadas (aço CA-50 de Ø=6,3mm; comprimento = 80cm); » juntas desencontradas (em amarração) com espessura de 1 cm; » todas as superfícies em contato com o concreto graute devem estar limpas e isentas de agregados soltos, óleo, graxas, etc. - Cimalha de concreto moldada "in loco" com pingadeira em "V"; - Revestimento da alvenaria com chapisco fi no: argamassa traço 1 : 3 cimento e areia de granulometria média, aplicada com peneira. • Gradis: - Os montantes verticais devem ser chumbados nos pilaretes de concreto (profundidade mínima de 30cm), devidamente protegidos (plásticos bolha, fita adesiva, papelão, etc.), evitando-se danificar a pintura com respingamento de argamassa ou cimento, manuseio, etc.

SERVIÇOS INCLUÍDOS NOS PREÇOS

- Limpeza do terreno, escavação da vala e apoioamento do fundo.

- Formas, armação e concretagem das sapatas.
- Impermeabilização da fundação e da alvenaria de embasamento.
- Formas, armação e concretagem dos pilaretes. • Alvenaria, armação e concretagem dos blocos canaletas.
- Revestimento da alvenaria em ambas as faces.
- Cimalha de concreto com pingadeira.
- Gradil completo: painéis, fixações, tratamentos e pintura eletrostática.
- Reaterro, regularização, compactação e limpeza do terreno contíguo.
- Pintura da alvenaria em látex ou acrílico fosco.

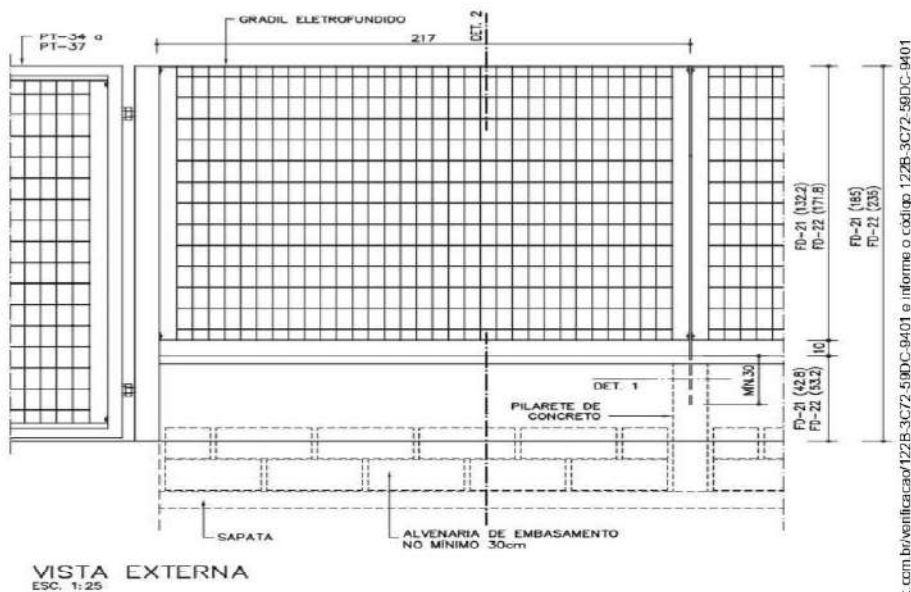

CÓDIGO	ALTURA GRADIL	ALTURA TOTAL
FD-21	132,2 cm	185 cm
FD-22	171,8 cm	235 cm

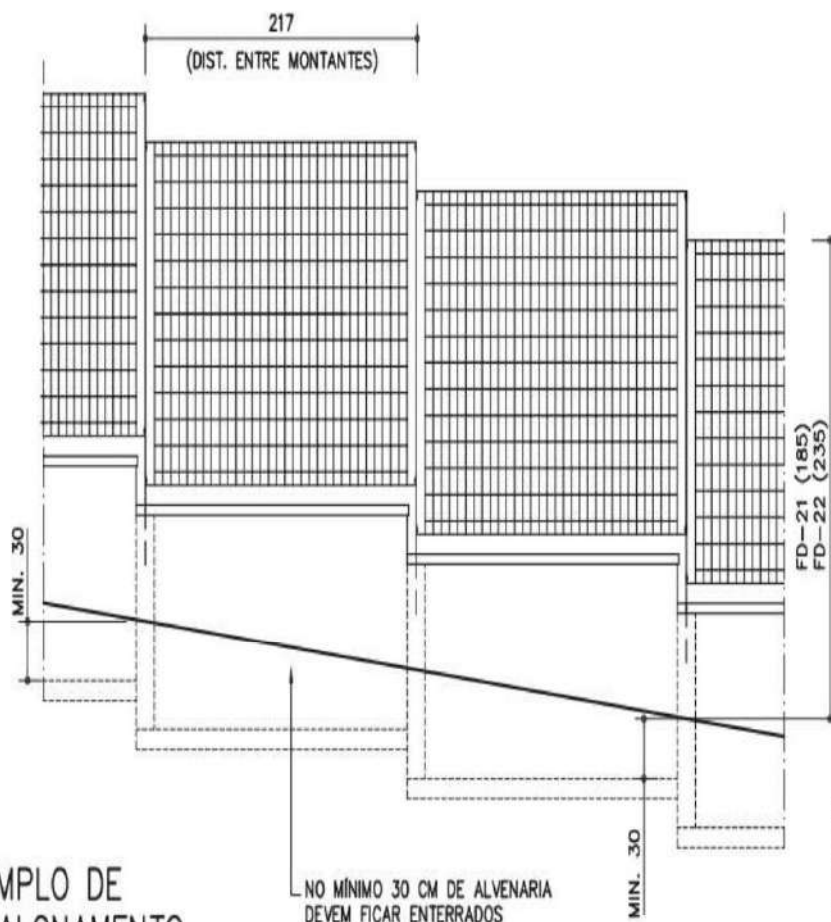

EXEMPLO DE
ESCALONAMENTO
ESC. 1:50

Assinado por 1 pessoa: JAISON SANGALETTI
Para verificar a validade das assinaturas, acesse <https://cajati.1doc.com.br/verificacao/1221B3C7259DC9401> e informe o código 122B3C7259DC9401

Praça do Paço Municipal, nº 10 – Centro – CEP 11.950-000 – Cajati, SP
E-mail: administracao@cajati.sp.gov.br – Telefone: (13) 3854-8700

Página 9 de 16



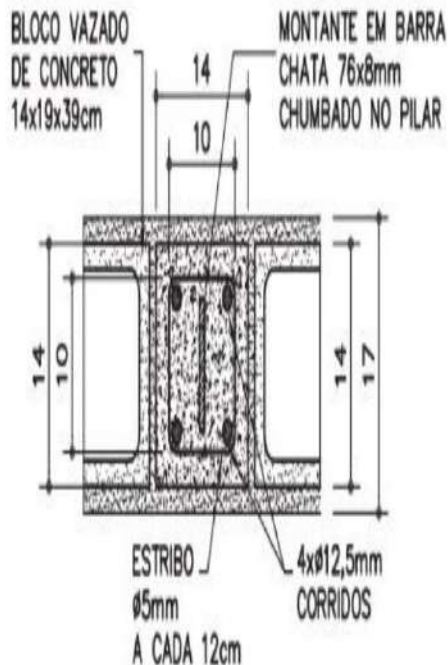

DETALHE 1
ESC. 1:10

Assinado por 1 pessoa: JAISON SANGALETTI
Para verificar a validade das assinaturas, acesse <https://cajati.1doc.com.br/verificacao/1221B3C7259DC9401> e informe o código 122B3C7259DC9401



Praça do Paço Municipal, nº 10 – Centro – CEP 11.950-000 – Cajati, SP
E-mail: administracao@cajati.sp.gov.br – Telefone: (13) 3854-8700

Página 10 de 16



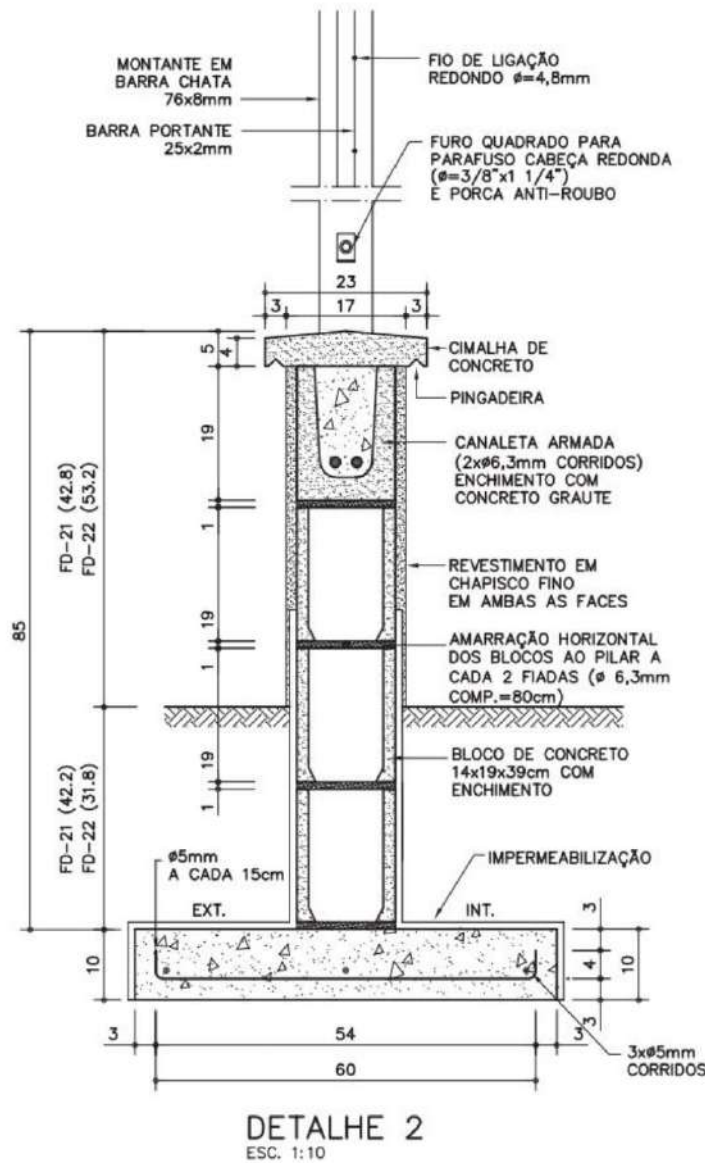

Praça do Paço Municipal, nº 10 - Centro - CEP 11.950-000 - Cajati, SP
E-mail: administracao@cajati.sp.gov.br - Telefone: (13) 3854-8700

Página 11 de 16

Assinado por 1 pessoa: JAISON SANGALETTI
Para verificar a validade das assinaturas, acesse <https://cajati.1doc.com.br/verificacao/122/B-3C72-59DC-9401> e informe o código 122B-3C72-59DC-9401



- **ITEM 06**
GUARDA CORPO EM TUBO GALVANIZADO DE 03 E 02 POLEGADAS COM FECHAMENTO DE TELA.

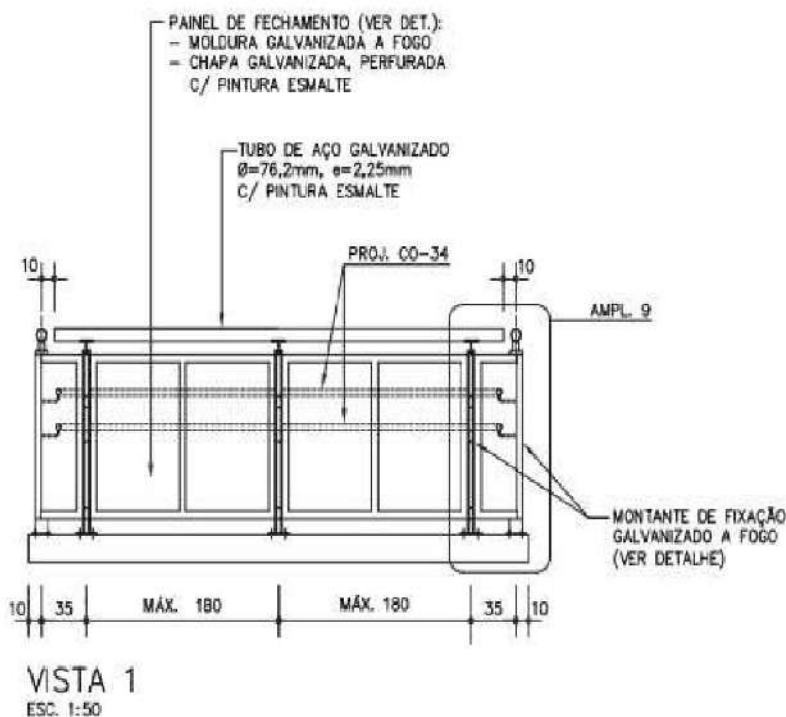

- **ITEM 07**
RETIRADA DE PORTÃO METÁLICO GUARDA-CORPO OU GRADIL EM GERAL
 - 1) Será medido pela área do portão, guarda-corpo ou gradil retirado (m^2).
 - 2) O item remunera o fornecimento da mão de obra necessária para a retirada completa de portões, guarda corpos ou gradis, em geral; a seleção e a guarda das peças reaproveitáveis.

• **ITEM 08**
GUARDA CORPO COM GRADIL

SERVIÇOS INCLuíDOS NOS PREÇOS

- Guarda corpo completo, montado e instalado (incluindo galvanização a fogo, galvanização a frio e pintura esmalte sobre fundo para galvanizados).

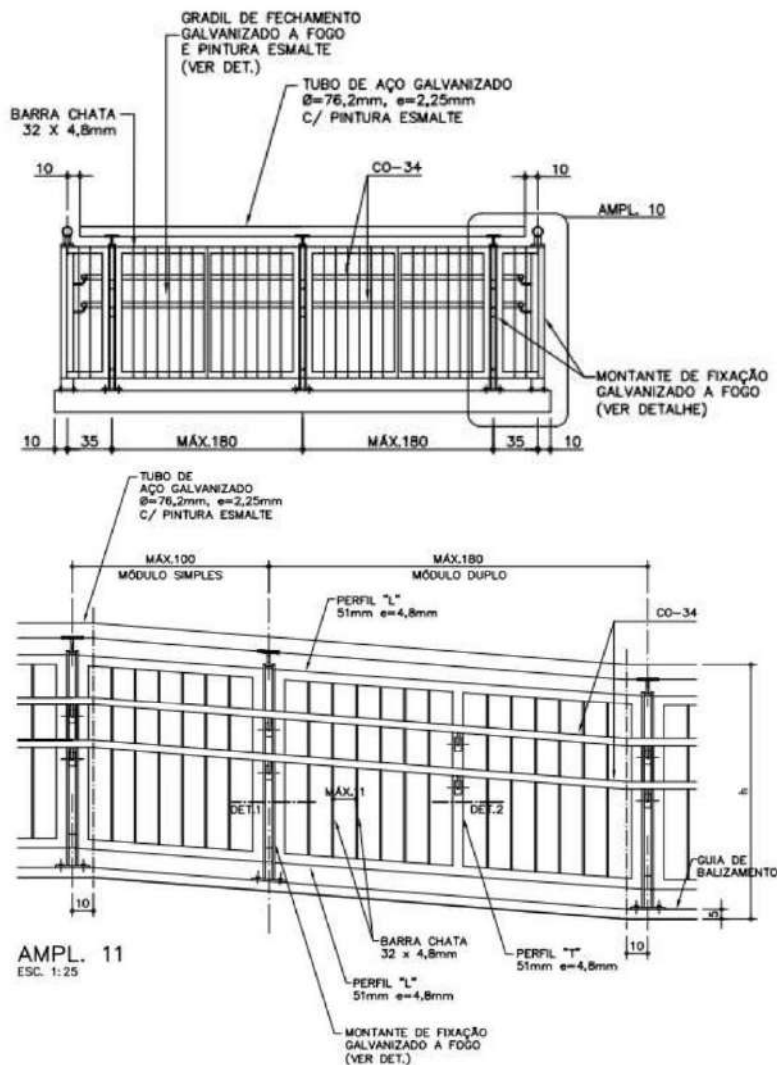

Assinado por 1 pessoa: JAISON SANGALETTI
Para verificar a validade das assinaturas, acesse <https://cajati.1doc.com.br/verificacao/122/B-3C72-59DC-9401> e informe o código 122B-3C72-59DC-9401

Praça do Paço Municipal, nº 10 – Centro – CEP 11.950-000 – Cajati, SP
E-mail: administracao@cajati.sp.gov.br – Telefone: (13) 3854-8700

Página 13 de 16



ITEM 09

CORRIMÃO DUPLO – FIXO EM ALVENARIA

SERVIÇOS INCLuíDOS NOS PREÇOS

- Corrimão duplo completo, montado e instalado (incluindo galvanização a frio e pintura esmalte sobre fundo para galvanizados).

CRITÉRIOS DE MEDIÇÃO

- m — por comprimento, em projeção horizontal, instalado

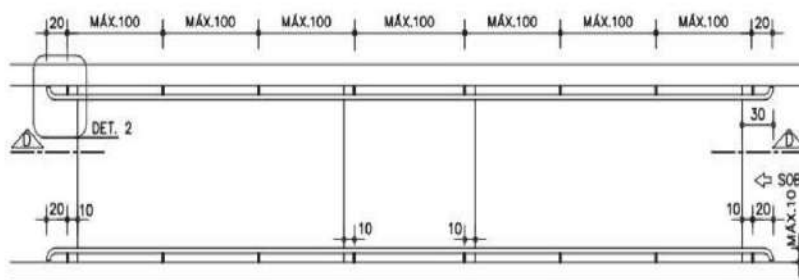

PLANTA GENÉRICA DE RAMPA

ESC. 1:50

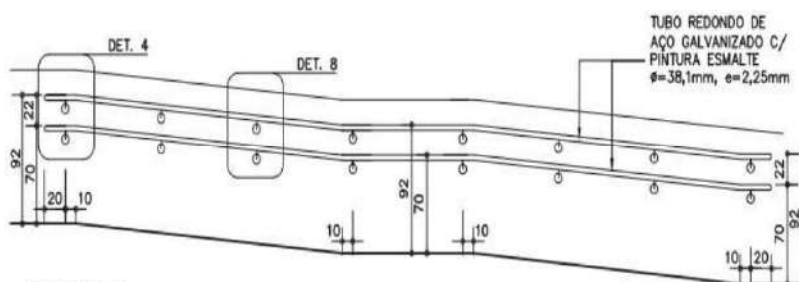

CORTE D

ESC. 1:50

TUBO REDONDO DE
AÇO GALVANIZADO C/
PINTURA ESMALTE
φ=38,1mm, e=2,25mm

Assinado por 1 pessoa: JAISON SANGALETTI
Para verificar a validade das assinaturas, acesse <https://cajati.1doc.com.br/verificacao/122/B-3C72-59DC-9401> e informe o código 122B-3C72-59DC-9401



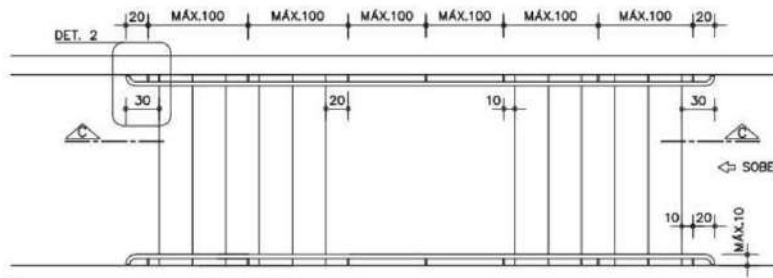

PLANTA GENÉRICA DE ESCADA

ESC. 1:50

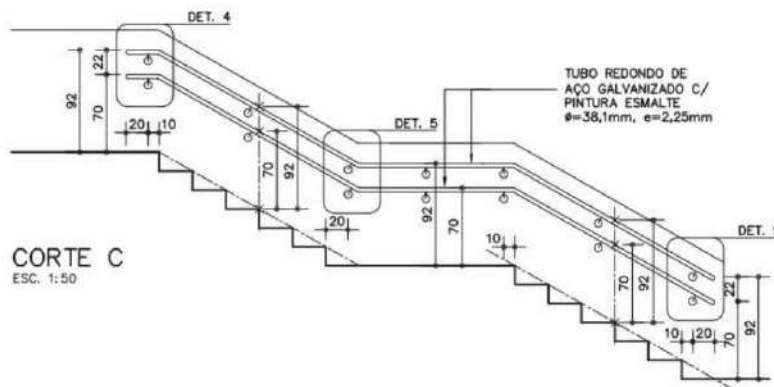

CORTE C

ESC. 1:50

ITEM 10
CHUMBAMENTO DE PORTÕES/ GRADES
SERVIÇOS INCLUÍDOS NOS PREÇOS

- O item remunera os serviços de furação, argamassa graute para chumbamento, parafusos, acabamento e demais itens necessários para a instalação de portões ou grades indicadas pela Prefeitura Municipal.

CRITÉRIOS DE MEDIÇÃO

- m² — por m² das peças instaladas.

ITEM 11
MANUTENÇÃO DE GRADES EM GERAL
SERVIÇOS INCLUÍDOS NOS PREÇOS

- O item remunera os serviços de conservação de grades, como por exemplo desentortar, lixar, aplicar anticorrosivos. Mão de obra de serralheiro em geral.

CRITÉRIOS DE MEDIÇÃO

- h — por hora de mão de obra de serralheiro com encargos complementares.

ITEM 12

Praça do Paço Municipal, nº 10 – Centro – CEP 11.950-000 – Cajati, SP
E-mail: administracao@cajati.sp.gov.br – Telefone: (13) 3854-8700

Página 15 de 16

Assinado por 1 pessoa: JAISON SANGALETTI
Para verificar a validade das assinaturas, acesse <https://cajati.1doc.com.br/verificacao/122/B-3C72-59DC-9401> e informe o código 122B-3C72-59DC-9401



TUBO DE AÇO GALVANIZADO 1". SERVIÇOS INCLUÍDOS NOS PREÇOS:

- A manutenção dos guarda-corpos e corrimãos devem respeitar as especificações das normas NBR 9050/2015, NBR 9077/2001 e NBR 14718/2008 e os códigos de prevenção e combate contra incêndio. O reparo do guarda-corpo e corrimão será feita com montantes verticais ou horizontais, produzidos com tubos de 1" de diâmetro, 3,00 mm de espessura e altura conforme a necessidade do corrimão ou guarda corpo. Os tubos de 2" de diâmetro, 3,00 mm de espessura, serão soldados, substituindo tubos em condições precárias.

O item remunera o fornecimento e instalação dos tubos de 1" polegada.

Será medido por metro (m) de tubo de aço galvanizado de 1" fornecido e instalado.

ITEM 13 TUBO DE AÇO GALVANIZADO 2". SERVIÇOS INCLUÍDOS NOS PREÇOS:

- A manutenção dos guarda-corpos e corrimãos devem respeitar as especificações das normas NBR 9050/2015, NBR 9077/2001 e NBR 14718/2008 e os códigos de prevenção e combate contra incêndio. O reparo do guarda-corpo e corrimão será feita com montantes verticais ou horizontais, produzidos com tubos de 2" de diâmetro, 3,00 mm de espessura e altura conforme a necessidade do corrimão ou guarda corpo. Os tubos de 2" de diâmetro, 3,00 mm de espessura, serão soldados, substituindo tubos em condições precárias.

O item remunera o fornecimento e instalação dos tubos de 2" polegada.

Será medido por metro (m) de tubo de aço galvanizado de 2" fornecido e instalado.

Assinado por 1 pessoa: JAISON SANGALETTI
Para verificar a validade das assinaturas, acesse <https://cajati.1doc.com.br/verificacao/122/B:3C72:50DC-9401> e informe o código 122B:3C72:50DC-9401



VERIFICAÇÃO DAS ASSINATURAS



Código para verificação: 122B-3C72-59DC-9401

Este documento foi assinado digitalmente pelos seguintes signatários nas datas indicadas:

- ✓ JAISON SANGALETTI (CPF 823.XXX.XXX-53) em 10/11/2023 16:25:01 (GMT-03:00)
Papel: Assinante
Emitido por: Sub-Autoridade Certificadora 1Doc (Assinatura 1Doc)

Para verificar a validade das assinaturas, acesse a Central de Verificação por meio do link:

<https://cajati.1doc.com.br/verificacao/122B-3C72-59DC-9401>

ANEXO 02

PREGÃO, NA FORMA ELETRÔNICA Nº 117/2023

1. HABILITAÇÃO

1.1 EXIGÊNCIAS PARA HABILITAÇÃO

A empresa vencedora do Pregão deverá anexar, na plataforma BLL, os documentos comprobatórios de habilitação, sendo que a proposta vencedora solicitada e eventuais documentos complementares deverão ser anexados em documentos complementares do sistema BLL ou eventualmente **encaminhados pelo e-mail compras@cajati.sp.gov.br (item 7.19.2 do edital), caso essa ferramenta não esteja disponível.**

1.1.1. Em caso de necessidade de verificação de autenticidades pelo Pregoeiro de algum documento ou informação referente a documentação apresentação, isso será devidamente justificado no processo e informado no chat do sistema, sendo solicitado o posterior encaminhamento do documento, **para a Prefeitura Municipal de Cajati – SP, localizado na Praça do Paço Municipal, nº 10 – Centro – Cajati - SP, CEP: 11950-000, aos cuidados do Pregoeiro (a) do certame, observando o prazo de 05(cinco) dias úteis, contados a partir da data desta notificação, afim de se atestar a veracidade de informações de documentos eventualmente apresentados.**

1.1.2. Somente haverá a necessidade de comprovação do preenchimento de requisitos mediante apresentação dos documentos originais não-digitais quando houver dúvida em relação à integridade do documento digital. Neste caso será concedido o prazo de até 05 (cinco) dias, a contar da data da sessão pública, para envio da documentação em envelope fechado ao Pregoeiro e Equipe de Apoio, situados na Praça do Paço Municipal, nº 10, Centro, na cidade de Cajati, Estado de São Paulo, CEP 11.950-000, em horário de expediente.

1.1.3. Em havendo necessidade de entrega de documentos nos termos do item 1.1.2 a sessão pública será suspensa.

1.2 DOCUMENTOS DE HABILITAÇÃO

1.2.1 Habilitação Jurídica

a) **Ato constitutivo, estatuto ou contrato social** em vigor, devidamente registrado, em se tratando de sociedades comerciais e, no caso de sociedades por ações, acompanhado de documentos de eleição de seus administradores;

b) Inscrição do Ato Constitutivo, no caso de sociedades civis, acompanhada de prova de diretoria em exercício.

1.2.2. Regularidade Fiscal

a) **Prova de inscrição no Cadastro de Contribuintes Estadual**, relativo à sede do proponente, pertinente ao seu ramo de atividade e compatível com o objeto contratual;

b) Prova de regularidade para com a **Fazenda Federal**, compreendendo os tributos administrados pela Secretaria da Receita Federal;

c) Prova de regularidade para com a **Dívida Ativa da União**, fornecida pela Procuradoria da Fazenda Nacional;

d) Prova de regularidade fiscal para com a **Fazenda Estadual** do domicílio ou sede da licitante, expedida pelo órgão competente;

e) Prova de regularidade fiscal para com a **Fazenda Municipal** do domicílio ou sede da licitante, expedida pelo órgão competente;

f) Prova de regularidade relativa à Seguridade Social (**CND/INSS**);

g) Certificado de Regularidade de Situação com o FGTS (**CRS/FGTS**);

h) Prova de inexistência de débitos inadimplidos perante a Justiça do Trabalho, mediante a apresentação de certidão negativa, nos termos do Título VII-A da Consolidação das Leis do Trabalho, aprovada pelo Decreto-Lei nº 5.452, de 1º de maio de 1943. (Inciso incluído pela Lei 12.440, de 2011).www.tst.gov.br

1.2.2.2. Declaração, assinada por representante legal da proponente, de que:

- a) Não foi declarada **inidônea** para licitar por nenhum órgão federal, estadual ou municipal, conforme modelo do anexo 6;
- b) Não há **superveniência** de fato impeditivo para a habilitação da proponente, sob as penas cabíveis, nos termos do Art. 32 da Lei nº 8.666/93, conforme modelo do Anexo 7;
- c) **A empresa atende ao disposto no Art. 7º, inciso XXXIII da Constituição Federal** (Lei 9.854 de 27/10/99), conforme modelo do Anexo 8;
- d) **Não integra em seu corpo social, nem no quadro funcional, empregado público ou membro comissionado de órgão direto ou indireto da Administração Municipal** – Art. 9º inciso III da Lei 8.666/93 e Art. 8º, do Decreto Municipal nº 6615, conforme Anexo 11.

1.2.3. Qualificação Econômico-Financeira

Certidão Negativa de Falência expedida pelo distribuidor da sede da pessoa jurídica, com data de emissão inferior a 180 (cento e oitenta) dias da entrega dos envelopes;
Certidão negativa de recuperação judicial ou extrajudicial expedida pelo distribuidor da sede da pessoa jurídica, com data de emissão inferior a 180 (cento e oitenta) dias da entrega dos envelopes, ou nas hipóteses em que a certidão encaminhada for positiva, deve o licitante apresentar comprovante da homologação/deferimento pelo juízo competente do plano de recuperação judicial/extrajudicial em vigor.

a.1) Para as empresas que optarem de participar através de filial, deverá também ser apresentada certidão negativa para com o cartório/comarca onde se encontra instalada a filial.

a.2) Na falta de validade expressa na Certidão Negativa, ter-se-ão como válidos pelo prazo de 180 (cento e oitenta) dias de sua emissão.

1.3. Qualificação Técnica:

1.3.1. Declaração de Inidoneidade (Anexo 6 do Edital);

1.3.2. Declaração de Fato Impeditivo (Anexo 7 do edital);

1.3.3. Declaração que não emprega menor (Anexo 8 do edital);

1.3.4. Declaração de Responsabilidade (Anexo 10 do edital);

1.3.5. Declaração de ausência de parentesco e vínculo (Anexo 11 do edital);

1.3.6. Constatado o atendimento às exigências de habilitação fixadas no Edital, o licitante será declarado vencedor.

1.4. Os documentos exigidos para habilitação poderão ser apresentados em original, por qualquer processo de cópia autenticada, publicação em órgão da imprensa oficial. As cópias deverão ser apresentadas perfeitamente legíveis.

1.5. O Pregoeiro reserva-se o direito de solicitar das licitantes, em qualquer tempo, no curso da licitação, quaisquer esclarecimentos sobre documentos já entregues, fixando-lhes prazo para atendimento.

1.6. A falta de quaisquer dos documentos exigidos no Edital implicará inabilitação da licitante, sendo vedada, sob qualquer pretexto, a concessão de prazo para complementação da documentação exigida para a habilitação.

- 1.7. Os documentos apresentados para a habilitação deverão estar em nome da licitante e, preferencialmente, com número de CNPJ. Se a licitante for matriz, todos os documentos deverão estar em nome da matriz. Se for filial, todos os documentos deverão estar em nome da filial, exceto aqueles que, pela própria natureza ou por determinação legal, forem comprovadamente emitidos apenas em nome da matriz ou cuja validade abranja todos os estabelecimentos da empresa.
- 1.8. Os documentos de habilitação deverão estar em plena vigência e, na hipótese de inexistência de prazo de validade expresso no documento, deverão ter sido emitidos há menos de 60 (sessenta) dias da data estabelecida para o recebimento das propostas, exceto o disposto no item 1.2.3 a.2.
- 1.9. **Em se tratando de microempresa ou empresa de pequeno porte, havendo alguma restrição na comprovação da regularidade fiscal, será assegurado o prazo de 05 (cinco) dias úteis, cujo termo inicial corresponderá ao momento em que a proponente for declarada vencedora do certame, prorrogáveis por igual período, a critério da Administração, para regularização da documentação, pagamento ou parcelamento do débito, e emissão de eventuais certidões negativas ou positivas com efeito de certidão negativa.**
- 1.10. **A não regularização da documentação implicará decadência do direito à Contratação, sem prejuízo das sanções previstas no art. 86 da Lei 8.666/93, sendo facultado à Administração convocar os licitantes remanescentes, na ordem de classificação, para assinatura da Ata de Registro de Preços, ou revogar a licitação.**

ANEXO 03

PREGÃO, NA FORMA ELETRÔNICA Nº 117/2023
MODELO DE PROPOSTA COMERCIAL FINAL (licitante vencedor em papel timbrado)

Apresentamos nossa proposta para **Contratação de serviços de serralheria em geral com fornecimento de material e mão de obra para uso de diversas Secretarias da Prefeitura do Município de Cajati - SP, de acordo com as especificações constantes no Termo de Referência, através de SRP (Sistema de Registro de Preços)**, conforme Termo de Referência do edital, objeto da presente licitação Pregão, na Forma Eletrônica nº **0117/2023** acatando todas as estipulações consignadas no respectivo Edital e seus anexos.

IDENTIFICAÇÃO DO CONCORRENTE:

NOME DA EMPRESA:

REPRESENTANTE e CARGO:

ENDEREÇO e TELEFONE:

CNPJ e INSCRIÇÃO ESTADUAL:

CARTEIRA DE IDENTIDADE e CPF:

AGÊNCIA e Nº DA CONTA BANCÁRIA

PREÇO (READEQUADO AO LANCE VENCEDOR)

Deverá ser cotado, preço unitário e total por item, de acordo com o Anexo 01 do Edital.

PROPOSTA: R\$ (Por extenso)

PREGÃO ELETRONICO Nº 117/2023

LOTE	DESCRIÇÃO	Apresentação	Qtde	Valor Unitário	Valor Total
1	Grade de ferro: bordas laterais verticais e horizontais confeccionadas em barra chata de ferro, maciça medindo no mínimo 1 polegada de largura por ¼ de espessura onde terão extremidades soldadas. Barras horizontais de travamento confeccionadas em barra chata de ferro, maciça medindo no mínimo 1 polegada de largura por ¼ de polegada de espessura. Essas barras deverão ser soldadas nas extremidades nas bordas laterais e instaladas horizontalmente com espaçamento máximo de 50 cm. Essas barras deverão ter furos que permitam a introdução das barras verticais, devidamente pontuadas de solda. Barras verticais confeccionadas em barra de ferro, roliça, maciça medindo no mínimo ½ polegada de espessura e soldadas em suas extremidades nas bordas laterais. Barras de fixação confeccionadas em barra chata de ferro, maciça medindo no mínimo 1 polegada de largura por ¼ de polegada de espessura com comprimento mínimo de 15 cm. Deverão ter uma extremidade soldada em todos os pontos de encontro das bordas laterais, bem como no encontro das barras	m ²	400		

	horizontais de travamento com as bordas laterais. Essas barras serão utilizadas para a fixação das grades nas paredes de alvenaria. Toda pintada com fundo e tinta tipo esmalte sintético (na cor a ser definida pela Prefeitura) e instalada no local indicado pela Prefeitura do Município de Cajati – SP				
2	Portão de correr em metalão medindo 50x30 e 30x20 galvanizado com pintura e fixação instalada no local indicado pela Prefeitura do Município de Cajati – SP.	m ²	15		
3	Soldagem no local indicado pela Prefeitura do Município de Cajati – SP.	h	300		
4	Gr-01 Grade de proteção. (Descrição anexo)	m ²	20		
5	FD-22 fechamento de Divisa com gradil eletrofundido/sapata. (Descrição anexo)	m	20		
6	Guarda corpo em tubo galvanizado de 03 e 02 polegadas com fechamento de tela.	m	150		
7	Retirada de portão, guarda-corpo ou gradil em geral	m ²	100		
8	Guarda corpo com gradil (co-43)	m ²	100		
9	Corrimão duplo – fixo em alvenaria	m	100		
10	Chumbamento (reinstalação) de portões/grades	m ²	150		
11	Manutenção de grades em geral (serviços com mão de obra e material).	h	200		
12	Tubo galvanizado de 01 polegada (material e instalação)	m ²	20		
13	Tubo galvanizado de 02 polegadas (material e instalação)	m ²	20		

CONDIÇÕES GERAIS: A proponente declara conhecer os termos do instrumento convocatório que rege a presente licitação.

LOCAL E PRAZO DE ENTREGA: De acordo com o especificado no Anexo 01, deste Edital.

Obs.: No preço cotado já estão incluídas eventuais vantagens e/ou abatimentos, impostos, taxas e encargos sociais, obrigações trabalhistas, previdenciárias, fiscais e comerciais, assim como despesas com transportes e deslocamentos e outras quaisquer que incidam sobre a contratação.

VALIDADE DA PROPOSTA COMERCIAL: Mínimo de 60 (sessenta) dias contados a partir da data da sessão pública do Pregão.

CONDIÇÕES DE PAGAMENTO: De acordo com o especificado no Anexo 01, deste Edital.

LOCAL E DATA

NOME E ASSINATURA DO REPRESENTANTE DA EMPRESA

OBS: A INTERPOSIÇÃO DE RECURSO SUSPENDE O PRAZO DE VALIDADE DA PROPOSTA ATÉ DECISÃO.

Razão Social da empresa licitante / Endereço da empresa licitante
Telefone/ Fax da empresa licitante / CNPJ / MF da empresa licitante
Banco / Agência / CC / Praça Pagamento da empresa licitante

Dados do Preposto Autorizado a Firmar Ata de Registro de Preços: Nome:

Endereço:

Carteira de Identidade:

Estado Civil:

CPF:

Nacionalidade:

Cargo:



PREFEITURA DO MUNICÍPIO DE CAJATI

Estado de São Paulo

www.cajati.sp.gov.br - compras@cajati.sp.gov.br

Divisão de Licitações e Compras

(13) 3854-8700

compras@cajati.sp.gov.br



ANEXO 04

TERMO DE ADESÃO AO SISTEMA DE PREGÃO ELETRÔNICO DA BLL - BOLSA DE LICITAÇÕES DO BRASIL

Natureza do Licitante (Pessoa Física ou Jurídica)	
Razão Social:	
Ramo de Atividade:	
Endereço:	
Complemento:	Bairro:
Cidade:	UF:
CEP:	CNPJ:
Telefone Comercial:	Inscrição Estadual:
Representante Legal:	RG:
E-mail:	CPF:
Telefone Celular:	
Whatsapp:	
Resp. Financeiro:	
E-mail Financeiro:	Telefone:
E-mail para informativo de edital	
ME/EPP: () SIM () Não	

1. Por meio do presente Termo, o Licitante acima qualificado manifesta sua adesão ao Regulamento do Sistema de Pregão Eletrônico da BLL - Bolsa de Licitações e Leilões do Brasil do qual declara ter pleno conhecimento, em conformidade com as disposições que seguem.

2. São responsabilidades do Licitante:

- i. Tomar conhecimento de, e cumprir todos os dispositivos constantes dos editais de negócios dos quais venha a participar;
- ii. Observar e cumprir a regularidade fiscal, apresentando a documentação exigida nos editais para fins de habilitação nas licitações em que for vencedor;
- iii. Observar a legislação pertinente, bem como o disposto no Estatuto Social e nas demais normas e regulamentos expedidos pela BLL - Bolsa de Licitações e Leilões do Brasil, dos quais declara ter pleno conhecimento;
- iv. Designar pessoa responsável para operar o Sistema Eletrônico de Licitações, conforme Anexo III.
- v. Pagar as taxas pela utilização do Sistema Eletrônico de Licitações.

3. O Licitante reconhece que a utilização do sistema eletrônico de negociação implica o pagamento de taxas de utilização, conforme previsto no Anexo IV do Regulamento do Sistema Eletrônico de Licitações da BLL - Bolsa de Licitações do Brasil.

4. O Licitante autoriza a BLL - Bolsa de Licitações do Brasil a expedir boleto de cobrança bancária referente às taxas de utilização ora referidas, nos prazos e condições definidos no





PREFEITURA DO MUNICÍPIO DE CAJATI

Estado de São Paulo

www.cajati.sp.gov.br - compras@cajati.sp.gov.br

Divisão de Licitações e Compras

(13) 3854-8700

compras@cajati.sp.gov.br



Anexo IV do Regulamento Sistema Eletrônico de Licitações da BLL - Bolsa de Licitações do Brasil.

5. O presente Termo é por prazo indeterminado podendo ser rescindido, a qualquer tempo, pelo Licitante, mediante comunicação expressa, sem prejuízo das responsabilidades assumidas durante o prazo de vigência ou decorrentes de negócios realizado e/ou em andamento.

O Licitante assume a responsabilidade de pagamento dos valores devidos até a data da última utilização do Sistema, e/ou até a conclusão dos negócios em andamento. Responsabilizando-se pelas informações prestadas neste Termo, notadamente as informações de cadastro, alterações contratuais e/ou de usuários do Sistema, devendo, ainda, informar a BLL - Bolsa de Licitações do Brasil qualquer mudança ocorrida.

Local e data: _____

(Assinaturas autorizadas com firma reconhecida em cartório e/ou Assinatura Digital)

OBSERVAÇÃO: OBRIGATÓRIO RECONHECER FIRMA (EM CARTÓRIO) DAS ASSINATURAS E/OU ASSINATURA DIGITAL E ANEXAR COPIA DO CONTRATO SOCIAL E ULTIMAS ALTERAÇÕES E/OU BREVE RELATO E/OU CONTRATO CONSOLIDADO (AUTENTICADAS).



ANEXO 4.1

**ANEXO AO TERMO DE ADESÃO AO SISTEMA ELETRÔNICO DE LICITAÇÕES DA
BLL – BOLSA DE LICITAÇÕES DO BRASIL
INDICAÇÃO DE USUÁRIO DO SISTEMA**

Razão Social do Licitante:		
CNPJ/CPF:		
Operadores		
1	Nome:	
	CPF:	Função:
	Telefone:	Celular:
	Fax:	E-mail:
	Whatsapp	
2	Nome:	
	CPF:	Função:
	Telefone:	Celular:
	Fax:	E-mail:
	Whatsapp	
3	Nome:	
	CPF:	Função:
	Telefone:	Celular:
	Fax:	E-mail:
	Whatsapp	

O Licitante reconhece que:

- i. A Senha e a Chave Eletrônica de identificação do usuário para acesso ao sistema são de uso exclusivo de seu titular, não cabendo à BLL - Bolsa de Licitações do Brasil nenhuma responsabilidade por eventuais danos ou prejuízos decorrentes de seu uso indevido;
- ii. O cancelamento de Senha ou de Chave Eletrônica poderá ser feito pela BLL - Bolsa de Licitações do Brasil, mediante solicitação escrita de seu titular ou do Licitante;
- iii. A perda de Senha ou de Chave Eletrônica ou a quebra de seu sigilo deverá ser comunicada imediatamente à BLL – Bolsa de Licitações do Brasil para o necessário bloqueio de acesso;
- iv. O Licitante será responsável por todas as propostas, lances de preços e transações efetuadas no sistema, por seu usuário, por sua conta e ordem, assumindo-os como firmes e verdadeiros; e o não pagamento das taxas ensejará a sua inclusão no cadastro de inadimplentes da BLL – Bolsa de Licitações do Brasil, no Serviço de Proteção de Crédito e no SERASA e ao automático cancelamento de sua Senha ou de Chave Eletrônica.

Local e data: _____

(Assinaturas autorizadas com firma reconhecida em cartório e/ou Assinatura Digital)

ANEXO 05

CUSTO PELA UTILIZAÇÃO DO SISTEMA – SOMENTE PARA O FORNECEDOR VENCEDOR

Editais publicados pelo sistema de aquisição:

- 1,5% (Um e meio por cento) sobre o valor do lote adjudicado, com vencimento em 45 dias após a adjudicação – limitado ao teto máximo de R\$ 600,00 (seiscentos reais) por lote adjudicado, cobrados mediante boleto bancário em favor da BLL - Bolsa de Licitações e Leilões do Brasil.

Editais publicados pelo sistema de registro de preços:

- 1,5% (Um e meio por cento) sobre o valor do lote adjudicado, com vencimento parcelado em parcelas mensais (equivalentes ao número de meses do registro) e sucessivas com emissão do boleto em 60(sessenta) dias após a adjudicação – com limitação do custo de R\$ 600,00 (seiscentos reais) por lote adjudicado, cobrados mediante boleto bancário em favor da BLL - Bolsa de Licitações do Brasil.

O não pagamento dos boletos acima mencionados sujeitam o usuário ao pagamento de multa de 2% e juros moratórios de 1% ao mês, assim como inscrição em serviços de proteção ao crédito (SPC/ SERASA e OUTRO) e cadastro dos inadimplentes da BLL – Bolsa de Licitações e Leilões do Brasil e ao automático cancelamento de sua Senha ou de Chave Eletrônica.

Em caso de cancelamento pelo órgão promotor (comprador) do pregão realizado na plataforma, o licitante vencedor receberá a devolução dos valores eventualmente arcados com o uso da plataforma eletrônica no respectivo lote cancelado.

DA UTILIZAÇÃO DE CÉLULAS DE APOIO (CORRETORAS) ASSOCIADAS

A livre contratação de sociedades CÉLULAS DE APOIO (corretoras) para a representação junto ao sistema de PREGÕES, não exige o licitante do pagamento dos custos de uso do sistema da BLL – Bolsa de Licitações do Brasil. A corretagem será pactuada entre os o licitante e a corretora de acordo com as regras usuais do mercado.

DAS RESPONSABILIDADES COMO LICITANTE/FORNECEDOR

Como Licitante/Fornecedor, concordamos e anuímos com todos os termos contidos neste anexo e nos responsabilizamos por cumpri-lo integralmente em seus expressos termos.

Local e data: _____

(Assinaturas autorizadas com firma reconhecida em cartório e/ou Assinatura Digital)

OBSERVAÇÃO: OBRIGATÓRIO RECONHECER FIRMA (EM CARTÓRIO) DAS ASSINATURAS E/OU ASSINATURA DIGITAL E ANEXAR COPIA DO CONTRATO SOCIAL E ULTIMAS ALTERAÇÕES E/OU BREVE RELATO E/OU CONTRATO CONSOLIDADO (AUTENTICADAS).



PREFEITURA DO MUNICÍPIO DE CAJATI

Estado de São Paulo

www.cajati.sp.gov.br - compras@cajati.sp.gov.br

Divisão de Licitações e Compras

(13) 3854-8700

compras@cajati.sp.gov.br



ANEXO 06

DECLARAÇÃO DE INIDONEIDADE

PREGÃO ELETRÔNICO Nº 117/2023

DECLARAÇÃO

(Nome da Empresa)

CNPJ/MF Nº _____, sediada.

(Endereço Completo)

Declara, sob as penas da Lei, que na qualidade de proponente do procedimento licitatório, sob a modalidade Pregão Eletrônico nº 117/2023 instaurada pela Prefeitura Municipal de **Cajati - SP**, que não fomos declarados inidôneos para licitar ou contratar com o Poder Público, em quaisquer de suas esferas.

Por ser expressão de verdade, firmamos a presente.

(Local e Data)

(Nome e Número da Carteira de Identidade do Declarante)

OBS. Esta declaração deverá ser emitida em papel timbrado da empresa proponente e carimbada com o número do CNPJ.





PREFEITURA DO MUNICÍPIO DE CAJATI

Estado de São Paulo

www.cajati.sp.gov.br - compras@cajati.sp.gov.br

Divisão de Licitações e Compras

(13) 3854-8700

compras@cajati.sp.gov.br



ANEXO 07

DECLARAÇÃO DE FATO IMPEDITIVO

PREGÃO ELETRÔNICO Nº 117/2023

DECLARAÇÃO

(Nome da Empresa)

CNPJ/MF Nº _____, sediada

(Endereço Completo)

Declara, sob as penas da Lei, que até a presente data inexistem fatos impeditivos para sua habilitação no presente processo e que está ciente da obrigatoriedade de declarar ocorrências posteriores.

(Local e Data)

(Nome e Número da Carteira de Identidade do Declarante)

OBS. Esta declaração deverá ser emitida em papel timbrado da empresa proponente e carimbada com o número do CNPJ.





PREFEITURA DO MUNICÍPIO DE CAJATI

Estado de São Paulo

www.cajati.sp.gov.br - compras@cajati.sp.gov.br

Divisão de Licitações e Compras

(13) 3854-8700

compras@cajati.sp.gov.br



ANEXO 08

DECLARAÇÃO QUE NÃO EMPREGA MENOR

PREGÃO ELETRÔNICO Nº 117/2023

DECLARAÇÃO

(Nome da Empresa)

CNPJ/MF Nº _____, sediada

(Endereço Completo)

Declaro que não possuímos, em nosso Quadro de Pessoal, empregados menores de 18 (dezoito) anos em trabalho noturno, perigoso ou insalubre e em qualquer trabalho, menores de 16 (dezesesseis) anos, salvo na condição de aprendiz, a partir de 14 (quatorze) anos, em observância à Lei Federal nº 9854, de 27.10.99, que acrescentou o inciso V ao art. 27 da Lei Federal nº 8666/93.

(Local e Data)

(Nome e Número da Carteira de Identidade do Declarante)

OBS.

1) Esta declaração deverá ser emitida em papel timbrado da empresa proponente e carimbada com o número do CNPJ.

2) Se a empresa licitante possuir menores de 14 anos aprendizes deverá declarar essa condição.





PREFEITURA DO MUNICÍPIO DE CAJATI

Estado de São Paulo

www.cajati.sp.gov.br - compras@cajati.sp.gov.br

Divisão de Licitações e Compras

(13) 3854-8700

compras@cajati.sp.gov.br



ANEXO 09

DECLARAÇÃO ME/EPP

PREGÃO ELETRÔNICO Nº 117/2023

Modelo de Declaração de Enquadramento em Regime de Tributação de Microempresa ou Empresa de Pequeno Porte. (Na hipótese do licitante ser ME ou EPP)

(Nome da empresa), CNPJ / MF nº, sediada (endereço completo) Declaro (amos) para todos os fins de direito, especificamente para participação de licitação na modalidade de Pregão, que estou (amos) sob o regime de ME/EPP, para efeito do disposto na LC 123/2006

Local e data

Nome e nº da cédula de identidade do declarante





PREFEITURA DO MUNICÍPIO DE CAJATI

Estado de São Paulo

www.cajati.sp.gov.br - compras@cajati.sp.gov.br

Divisão de Licitações e Compras

(13) 3854-8700

compras@cajati.sp.gov.br



ANEXO 10

DECLARAÇÃO DE RESPONSABILIDADE

PREGÃO ELETRÔNICO Nº 117/2023

Declaramos para fins de atendimento ao que consta do edital do Pregão 117/2023 da Prefeitura Municipal de **Cajati - SP**, que a empresa.....tomou conhecimento do Edital e de todas as condições de participação na Licitação e se compromete a cumprir todos os termos do Edital, e a fornecer material de qualidade, sob as penas da Lei.

Local e data:

Assinatura e carimbo da empresa:





PREFEITURA DO MUNICÍPIO DE CAJATI

Estado de São Paulo

www.cajati.sp.gov.br - compras@cajati.sp.gov.br

Divisão de Licitações e Compras

(13) 3854-8700

compras@cajati.sp.gov.br



ANEXO 11

DECLARAÇÃO DE AUSÊNCIA DE PARENTESCO E VÍNCULO

PREGÃO ELETRÔNICO Nº 117/2023

Declara, sob as penas da lei, que na qualidade de proponente de procedimento licitatório sob a modalidade Pregão, por meio de sistema Eletrônico, sob nº 117/2023, instaurada pelo Município de **Cajati - SP**, não integra nosso corpo social, nem nosso quadro funcional empregado público ou membro comissionado de órgão direto ou indireto da Administração Municipal.

Por ser verdade, firmamos o presente.

....., de de 2023.

Nome, RG, Função ou cargo e Assinatura

Data _____
Local _____
Nome do declarante _____
RG _____
CPF _____

OBS. Esta declaração deverá ser emitida em papel timbrado da empresa proponente e carimbada com o número do CNPJ.



ANEXO 12

MINUTA DA ATA DE REGISTRO DE PREÇOS

**ATA DE REGISTRO DE PREÇOS Nº 000/2023
PREGÃO ELETRÔNICO Nº 117/2023
PROCESSO ADMINISTRATIVO ELETRÔNICO Nº 914/2023 1Doc
VALIDADE: 12 (doze) meses**

Aos dias do mês de de 2023, na em, por seus representantes legais, nos termos da Lei n.º 10.520, de 17 de julho de 2002, do n.º 7.892, de 25 de janeiro de 2013; e legislação correlata, aplicando-se, subsidiariamente, a Lei n.º 8.666, de 21 de junho de 1993, atualizada, e, das demais normas legais aplicáveis e o Decreto Municipal nº 1991/2023, em face da classificação das propostas apresentadas no Pregão Eletrônico por Registro de Preços nº 117/2023, resultado da licitação, publicado no Diário Oficial do Estado e homologado pelo Prefeito Municipal de Cajati, às fls. do processo em referência, **RESOLVE** registrar os preços para a aquisição dos itens conforme consta no Anexo I do Edital, que passa a fazer parte integrante desta, tendo sido, os referidos preços, oferecidos pela(s) empresa(s): Lote 01: 1)..... 2).....3)....., Lote 02: 1)..... 2).....3)....., etc. (preencher o 2º, 3º, etc., lugares se as empresas quiserem registrarem-se ao preço do 1º colocado) cuja(s) proposta(s) foi(ram) classificadas(s) em 1º, 2º e 3º lugar(es), respectivamente, no certame.

CLÁUSULA PRIMEIRA – DO OBJETO

Contratação de serviços de serralheria em geral com fornecimento de material e mão de obra para uso de diversas Secretarias da Prefeitura do Município de Cajati - SP, de acordo com as especificações constantes no Termo de Referência, através de SRP (Sistema de Registro de Preços).

LOTE	DESCRIÇÃO	Apresentação	Qtde	Valor Unitário	Valor Total
1	Grade de ferro: bordas laterais verticais e horizontais confeccionadas em barra chata de ferro, maciça medindo no mínimo 1 polegada de largura por ¼ de espessura onde terão extremidades soldadas. Barras horizontais de travamento confeccionadas em barra chata de ferro, maciça medindo no mínimo 1 polegada de largura por ¼ de polegada de espessura. Essas barras deverão ser soldadas nas extremidades nas bordas laterais e instaladas horizontalmente com espaçamento máximo de 50 cm. Essas barras deverão ter furos que permitam a introdução das	m²	400		

	barras verticais, devidamente pontuadas de solda. Barras verticais confeccionadas em barra de ferro, roliça, maciça medindo no mínimo ½ polegada de espessura e soldadas em suas extremidades nas bordas laterais. Barras de fixação confeccionadas em barra chata de ferro, maciça medindo no mínimo 1 polegada de largura por ¼ de polegada de espessura com comprimento mínimo de 15 cm. Deverão ter uma extremidade soldada em todos os pontos de encontro das bordas laterais, bem como no encontro das barras horizontais de travamento com as bordas laterais. Essas barras serão utilizadas para a fixação das grades nas paredes de alvenaria. Toda pintada com fundo e tinta tipo esmalte sintético (na cor a ser definida pela Prefeitura) e instalada no local indicado pela Prefeitura do Município de Cajati – SP				
2	Portão de correr em metalão medindo 50x30 e 30x20 galvanizado com pintura e fixação instalada no local indicado pela Prefeitura do Município de Cajati – SP.	m ²	15		
3	Soldagem no local indicado pela Prefeitura do Município de Cajati – SP.	h	300		
4	Gr-01 Grade de proteção. (Descrição anexo)	m ²	20		
5	FD-22 fechamento de Divisa com gradil eletrofundido/sapata. (Descrição anexo)	m	20		
6	Guarda corpo em tubo galvanizado de 03 e 02 polegadas com fechamento de tela.	m	150		
7	Retirada de portão, guarda-corpo ou gradil em geral	m ²	100		
8	Guarda corpo com gradil (co-43)	m ²	100		
9	Corrimão duplo – fixo em alvenaria	m	100		
10	Chumbamento (reinstalação) de portões/ grades	m ²	150		
11	Manutenção de grades em geral (serviços com mão de obra e material).	h	200		

12	Tubo galvanizado de 01 polegada (material e instalação)	m ²	20		
13	Tubo galvanizado de 02 polegadas (material e instalação)	m ²	20		

CLÁUSULA SEGUNDA - DA VALIDADE DOS PREÇOS

A presente Ata de Registro de Preços terá validade de 12 (doze) meses, a partir da sua assinatura, durante o qual a Prefeitura do Município de Cajati não será obrigada a adquirir o material referido na Cláusula Primeira exclusivamente pelo Sistema de Registro de Preços, podendo fazê-lo mediante outra licitação quando julgar conveniente, sem que caibam recursos ou indenizações de quaisquer espécies às empresas detentoras, ou, cancelar a Ata, na ocorrência de alguma das hipóteses legalmente previstas para tanto, garantidos à detentora, neste caso, o contraditório e a ampla defesa.

CLÁUSULA TERCEIRA - DA UTILIZAÇÃO DA ATA DE REGISTRO DE PREÇOS

O preço ofertado pelas empresas signatárias da presente Ata de Registro de Preços é o especificado no Anexo I, de acordo com a respectiva classificação no Pregão Eletrônico nº 0117/2023.

Em cada execução de serviços decorrente desta Ata serão observadas, quanto ao preço, às cláusulas e condições constantes do Edital do Pregão Eletrônico nº 0117/2023, que a precedeu e integra o presente instrumento de compromisso.

Em cada execução de serviço, o preço unitário a ser pago será o constante da proposta apresentada no Pregão Eletrônico nº 0117/2023, pelas empresas detentoras da presente Ata, as quais também a integram.

CLÁUSULA QUARTA – DA DISTRIBUIÇÃO

A realização dos serviços será de forma parcelada de acordo com a requisição, conforme o Termo de Referência (anexo I), dentro do Município de Cajati – SP, em local indicado pela Secretaria Municipal de Obras e Mobilidade Urbana no prazo de até 10 (dez) dias consecutivos, conforme Termo de Referência elaborado pela Secretaria e anexado ao edital.

No ato da realização dos serviços, o(s) fornecedor(es), não deverão se ausentar sem que estes sejam conferidos pelo funcionário da unidade, preferencialmente do funcionário que gerou o pedido.

Os serviços não deverão ser realizados parcialmente, só na totalidade indicada no Pedido de Compras emitido pelo Departamento de Suprimentos.

CLÁUSULA QUINTA – DO LOCAL E PRAZO DE ENTREGA

Os serviços deverão ser realizados de forma parcelada dentro do Município de Cajati – SP, em local indicado pela Secretaria Municipal de Obras e Mobilidade Urbana no prazo de até 10 (dez) dias consecutivos, conforme Termo de Referência elaborado pela Secretaria e anexado ao edital contados da data do recebimento do pedido de compras emitido pelo Departamento de Suprimentos, pelo fornecedor.

Os serviços deverão ser realizados de forma parcelada dentro do Município de Cajati – SP, em local indicado pela Secretaria Municipal de Obras e Mobilidade Urbana no prazo de até 10 (dez) dias consecutivos, conforme Termo de Referência elaborado pela Secretaria e anexado ao edital.

CLÁUSULA SEXTA - DO PAGAMENTO

O pagamento será efetuado mediante crédito em conta-corrente da adjudicatária, por ordem bancária, 15 (quinze) dias após o fornecimento e emissão da Nota fiscal, devidamente atestada pela CONTRATANTE.

Deverá ser observada pelas licitantes a retenção do Imposto de Renda conforme Decreto Municipal nº 1991/2023 e a IN RFB nº 1.234/2014.

CLÁUSULA SÉTIMA - DAS OBRIGAÇÕES DA CONTRATADA

Além das obrigações citadas no Edital, em seu item 18, à licitante obrigar-se-á:

Reparar, corrigir, remover, substituir, desfazer e refazer, prioritária e exclusivamente, à sua custa e risco, num prazo de no máximo de 10 (dez) dias consecutivos contados da notificação que lhe for entregue oficialmente, quaisquer vícios, defeitos, incorreções, erros, falhas e imperfeições nos serviços, decorrentes de culpa da empresa fornecedora e dentro das especificações do fabricante.

Executar os serviços, estritamente de acordo com o Termo de Referência descrito no **Anexo I**, bem como no prazo e quantitativo estabelecidos em solicitação expedida pela unidade requisitante, responsabilizando-se pelo refazimento dos mesmos na hipótese de se constatar, quando do recebimento pela Prefeitura do Município de Cajati, estarem em desacordo com as referidas especificações.

Refazer os serviços no prazo preestabelecido e de acordo com as especificações;

Refazer, às suas expensas, todo o serviço que estiver em desacordo com as especificações básicas, e/ou aquele em que for constatado dano em decorrência de transporte ou acondicionamento, providenciando a substituição do mesmo, no prazo máximo de 10 (dez) dias úteis, contados da notificação que lhe for entregue oficialmente;

Assumir a responsabilidade pelos encargos fiscais e comerciais resultante da adjudicação desta Licitação;

Prestar as informações e os esclarecimentos que venham a ser solicitado pela Prefeitura do Município de Cajati.

Manter durante toda a execução da Ata de Registro de Preços o registro em CTPS de todos os seus funcionários.

Manter durante todo o período de vigência da Ata de Registro de Preços, todas as condições de habilitação, qualificação em perfeita compatibilidade com as obrigações assumidas.

Designar preposto durante o período de vigência da Ata de Registro de Preços, para representá-la sempre que seja necessário.

Responsabilizar-se pelo pagamento de todos os impostos, taxas e encargos sociais relativos ao objeto contratado.

CLÁUSULA OITAVA – OBRIGAÇÕES DO CONTRATANTE

Fiscalizar a entrega, podendo sustar ou recusar os serviços entregues em

desacordo com as especificações apresentadas na proposta do Licitante;

Somente atestar às notas fiscais/faturas correspondentes a execução dos serviços, referentes ao objeto deste Termo de Referência;

CLÁUSULA NONA – DAS SANÇÕES PARA A DETENTORA DA ATA DE REGISTRO DE PREÇOS

Comete infração administrativa nos termos das Leis Federais nºs 8.666/1993, 10.520/2002 e 8.429/1992, a licitante/adjudicatária que:

- a) não aceitar/retirar a nota de empenho, ou não assinar a Ata de Registro de Preços, quando convocada dentro do prazo de validade da proposta;
- b) ensejar o retardamento da execução da Ata de Registro de Preços;
- c) apresentar documentação falsa;
- d) deixar de entregar os documentos exigidos no certame ou complementares na fase de contratação;
- e) não manter a proposta;
- f) cometer fraude fiscal;
- g) comportar-se de modo inidôneo.

A Licitante/adjudicatária que cometer quaisquer das infrações discriminadas no subitem anterior ficará sujeita, sem prejuízo da responsabilidade civil e criminal, às seguintes sanções:

- a) advertência;
- b) multa de 2% (dois por cento) sobre o valor estimado do(s) item (s) prejudicado(s) pela conduta da licitante;
- c) impedimento de licitar e de contratar com o Município de Cajati/SP pelo prazo de até 05 (cinco) anos.

Comete infração administrativa nos termos das Leis Federais nºs 8.666/1993, 10.520/2002 e 8.429/1992, a licitante/adjudicatária que:

- a) Inexecutar total ou parcialmente quaisquer das obrigações assumidas em decorrência da Ata de Registro de Preços;
- b) Ensejar o retardamento da execução do objeto;
- c) Fraudar na execução da Ata de Registro de Preços;
- d) Comportar-se de modo inidôneo;
- e) Cometer fraude fiscal;
- f) Não manter a proposta.

A Contratada/Detentora que cometer quaisquer das infrações discriminadas no subitem acima ficará sujeita, sem prejuízo da responsabilidade civil e criminal, às seguintes sanções:

- a) Advertência por faltas leves, assim entendidas aquelas que não acarretam prejuízos significativos para a Contratante;
- b) Multa moratória de 1% (um por cento) por dia de atraso injustificado sobre o valor da parcela inadimplida, até o limite de 15 (quinze) dias;
- c) Multa compensatória de 10% (dez por cento) sobre o valor total da Ata de Registro de Preços/autorização de fornecimento, no caso de inexecução total do objeto;
- d) Em caso de inexecução parcial, a multa compensatória, no mesmo percentual do subitem acima, será aplicada de forma proporcional à obrigação inadimplida;
- e) Suspensão de licitar e impedimento de contratar com o órgão, entidade ou unidade administrativa pela qual a Administração Pública opera e atua concretamente, pelo prazo de até 02 (dois) anos;
- f) Impedimento de licitar e contratar com o Município de Cajati/SP pelo prazo de até 05 (cinco) anos;
- g) Declaração de inidoneidade para licitar ou contratar com a Administração Pública,

enquanto perdurarem os motivos determinantes da punição ou até que seja promovida a reabilitação perante a própria autoridade que aplicou a penalidade, que será concedida sempre que a Contratada/Detentora ressarcir a Contratante pelos prejuízos causados.

Também ficam sujeitas às penalidades do art. 87, III e IV da Lei nº. 8.666, de 1993, as empresas ou profissionais que:

- a) Tenham sofrido condenação definitiva por praticar, por meio dolosos, fraude fiscal no recolhimento de quaisquer tributos;
- b) Tenham praticado atos ilícitos visando a frustrar os objetivos da licitação;
- c) Demonstrem não possuir idoneidade para contratar com a Administração em virtude de atos ilícitos praticados.

Considera-se comportamento inidôneo, entre outros, a declaração falsa quanto às condições de participação, quanto ao enquadramento como ME/EPP ou o conluio entre os licitantes, em qualquer momento da licitação, mesmo após o encerramento da fase de lances.

A relação familiar (**cônjuge, companheiro ou parente em linha reta ou colateral, por consanguinidade, até o terceiro grau, ou por afinidade, até o segundo grau**) com servidor público municipal ou entre os sócios das empresas licitantes, bem como a identidade de sócios entre as empresas licitantes, são elementos que podem levar à conclusão de comportamento inidôneo (conforme modelo de declaração - ANEXO XI).

As licitantes deverão informar, nos termos do art. 9º da Lei Federal 8.666/1993, se há ou não integrante do seu quadro societário que guarde relação familiar (**cônjuge, companheiro ou parente em linha reta ou colateral, por consanguinidade, até o terceiro grau, ou por afinidade, até o segundo grau**) com servidor público municipal.

A penalidade de multa pode ser aplicada cumulativamente com as demais sanções.

A aplicação de quaisquer das penalidades previstas realizar-se-á em processo administrativo que assegurará o contraditório e a ampla defesa ao licitante/adjudicatário, observando-se o procedimento previsto nas Leis Federais nº. 8.666/1993 e 10.520/2002, e subsidiariamente (e no que couber) a Lei Federal nº. 9.784/1999.

Se no decorrer do processo de aplicação de penalidade houver indícios de prática de infração administrativa tipificada pela Lei nº 12.846 de 2013, como ato lesivo à Administração Pública Nacional ou Estrangeira, cópias do processo administrativo, necessárias à apuração de responsabilidade da empresa deverão ser remetidas a autoridade competente, com despacho fundamentado, para ciência e decisão sobre a eventual instauração de investigação preliminar ou Processo Administrativo de Responsabilização (PAR).

A apuração e o julgamento das demais infrações administrativas não consideradas como ato lesivo à Administração Pública Nacional ou Estrangeira nos termos da Lei nº 12.846 de 2013, seguirão seu rito normal na unidade administrativa.

O processamento do PAR não interfere no seguimento regular dos processos administrativos específicos para apuração da ocorrência de danos e prejuízos à Administração Pública, resultantes de ato lesivo cometido por pessoa jurídica, com ou sem a participação de agente público.

A autoridade competente, na aplicação das sanções, levará em consideração a gravidade da conduta do infrator, o caráter educativo da pena, bem como o dano causado à Administração, observado o princípio da proporcionalidade.

O prazo para pagamento das multas será de 05 (cinco) dias úteis a contar da data de recebimento da cobrança respectiva pela EMPRESA. A critério da Administração e em sendo possível, o valor devido será descontado da importância que a EMPRESA tenha a receber do MUNICÍPIO DE CAJATI. Não havendo pagamento pela EMPRESA, o valor será

inscrito como dívida ativa, sujeitando-se a EMPRESA ao processo executivo.

Os valores referentes às multas e demais importâncias, quando não ressarcidas pela EMPRESA, serão atualizadas pelo IPCA-IBGE – Índice de Preços ao Consumidor Amplo, divulgado pelo Instituto Brasileiro de Geografia e Estatística, vigente à época, ou outro que legalmente o substitua ou represente, calculado *pro rata die* e acrescido de juros de mora de 6% (seis por cento) ao ano.

As penalidades serão obrigatoriamente registradas no Portal da Transparência, Egrégio Tribunal de Contas do Estado de São Paulo e SICAF.

CLÁUSULA DÉCIMA - DO REAJUSTAMENTO DE PREÇOS

Considerando o prazo de validade estabelecido na Cláusula Segunda, da presente Ata, e, em atendimento ao § 1º do art. 28 da Lei 9.069, de 29.6.1995 e legislação pertinente, é vedado qualquer reajustamento de preços, exceto nas hipóteses, devidamente comprovadas, de ocorrência de situação prevista na alínea “d” do inciso II do art. 65 da Lei nº 8.666/93, ou de redução dos preços praticados no mercado.

Mesmo comprovada a ocorrência de situação prevista na alínea “d” do inciso II do art. 65 da Lei nº 8.666/93, a Administração, se julgar conveniente, poderá optar por cancelar a Ata e iniciar outro procedimento licitatório.

Comprovada a redução dos preços praticados no mercado nas mesmas condições do registro, e, definido o novo preço máximo a ser pago pela Administração, os fornecedores registrados serão convocados pela Prefeitura do Município de Cajati para alteração, por aditamento, do preço da Ata.

CLÁUSULA DÉCIMA PRIMEIRA – RECEBIMENTO E ACEITAÇÃO DOS MATERIAIS

O recebimento dos serviços não implica na sua aceitação definitiva, uma vez que dependerá da análise dos mesmos por servidor, o qual deverá verificar a quantidade e atendimento a todas as especificações, contidas neste Termo de Referência para a aceitação definitiva;

O prazo para a aceitação definitiva ou recusa deverá ser manifestada em 05 (cinco) dias contados a partir da data de entrega dos materiais;

As decisões e providências que ultrapassarem a competência do servidor, relativas ao recebimento, deverão ser adotadas por seus superiores em tempo hábil, para a adoção das medidas convenientes à Administração Municipal.

A aceitação definitiva não exclui a responsabilidade da Contratada pelo perfeito desempenho do material fornecido e serviço realizado, cabendo-lhe sanar quaisquer irregularidades detectadas quando da utilização dos mesmos.

CLÁUSULA DÉCIMA SEGUNDA – DA FISCALIZAÇÃO E ACOMPANHAMENTO

A fiscalização e acompanhamento dos serviços serão exercidos pela CONTRATANTE, através de agente por ela designado, a quem compete verificar se a empresa está realizando corretamente os serviços, obedecendo ao Termo de Referência, a Ata de Registro de Preços e aos demais documentos que a integram.

A empresa sujeitar-se-á a mais ampla e irrestrita fiscalização por parte da Contratante.

A fiscalização será exercida no âmbito dos interesses da contratante e não exclui nem reduz a responsabilidade da contratada, inclusive perante terceiros, por quaisquer irregularidades, e, na sua ocorrência, não implica corresponsabilidade da contratante ou de seus agentes e/ou prepostos. Qualquer exigência da fiscalização inerente ao objeto e termos do presente instrumento deverá ser prontamente atendida pela contratada, sem ônus para a contratante.

O responsável pela fiscalização da presente ata será a Secretaria Municipal de Obras e Mobilidade Urbana, na pessoa dos(as) servidores(as) XXXXXXXXXXXXX, conforme Portaria 000 de 00/00/2023.

CLÁUSULA DÉCIMA TERCEIRA - DO CANCELAMENTO DA ATA DE REGISTRO DE PREÇOS.

11.1. Cancelamento automático da Ata de Registro de Preços:

- a) por decurso de prazo de vigência;
- b) quando não restarem fornecedores registrados; ou
- c) pela Prefeitura do Município de Cajati, quando caracterizado o interesse público.

11.2. Cancelamento do registro do fornecedor:

- a) o fornecedor terá seu registro na Ata cancelado, por intermédio de processo administrativo específico, assegurado o contraditório e a ampla defesa;
 - b) a pedido, quando:
 - I. comprovar estar impossibilitado de cumprir as exigências da Ata, por ocorrência de casos fortuitos ou de força maior;
 - II. o seu preço registrado se tornar, comprovadamente, inexequível em função da elevação dos preços de mercado dos insumos que compõem o custo do produto.
 - c) pela Administração, unilateralmente, quando:
 - I. não aceitar reduzir o preço registrado, na hipótese deste se tornar superior àqueles praticados no mercado;
 - II. perder qualquer condição de habilitação e qualificação técnica exigida no procedimento licitatório;
 - III. por razões de interesse público, devidamente, motivado e justificado.
 - IV. o fornecedor não cumprir as obrigações decorrentes da Ata de Registro de Preços;
 - V. não comparecer ou se recusar a retirar, no prazo estabelecido, os pedidos de compra decorrentes da Ata de Registro de Preços;
 - VI. caracterizada qualquer hipótese de inexecução total ou parcial das condições estabelecidas na Ata de Registro de Preços ou nos pedidos de compra dela decorrentes.
- 11.3. A comunicação do cancelamento do preço registrado nos casos previstos no inciso II do subitem 11.2 será feita pessoalmente ou por correspondência com aviso de recebimento, juntando-se comprovante nos autos que deram origem ao registro de preços.
- 11.4. Frustradas as tentativas do sub-item anterior, a comunicação será feita por publicação no Diário Oficial do Município de Cajati - SP, por 03 (três) vezes consecutivas, considerando-se cancelado o preço registrado a partir da última publicação.
- 11.5. A solicitação do fornecedor para cancelamento do preço registrado deverá ser formulada com antecedência de 30 (trinta) dias, facultada à Administração a aplicação das penalidades previstas no ato convocatório, caso não aceitas as razões do pedido.
- 11.6. Ocorrendo o cancelamento, far-se-á a reti-ratificação da ata de registro.

CLÁUSULA DÉCIMA QUARTA- DAS DISPOSIÇÕES FINAIS

Integram esta Ata, o Edital do Pregão Eletrônico nº 117/2023, e as propostas da empresa:....., classificada em 1º lugar, empresa: classificada em 2º lugar e da empresa classificada em 3º lugar (se houver e quiserem, ao preço do 1º colocado, assinar à ata).

CLÁUSULA DÉCIMA QUINTA - DO FORO

O Foro para solucionar os possíveis litígios que decorrerem da utilização da presente ATA, será a Comarca de Jacupiranga - SP, com exclusão de qualquer outro.

E por estarem de pleno acordo com a presente, assinam em 03 (três) vias de igual teor e forma



PREFEITURA DO MUNICÍPIO DE CAJATI

Estado de São Paulo

www.cajati.sp.gov.br - compras@cajati.sp.gov.br

Divisão de Licitações e Compras

(13) 3854-8700

compras@cajati.sp.gov.br



Os casos omissos serão resolvidos de acordo com a Lei nº 8.666/93, e demais normas aplicáveis.

Cajati/SP, de 2023

LUIZ HENRIQUE KOGA
Prefeito Municipal

NOME DA EMPRESA
Nome do Responsável pela assinatura da Ata
RG / CPF
Cargo na empresa





PREFEITURA DO MUNICÍPIO DE CAJATI

Estado de São Paulo

www.cajati.sp.gov.br - compras@cajati.sp.gov.br

Divisão de Licitações e Compras

(13) 3854-8700

compras@cajati.sp.gov.br



ANEXO 13

TERMO DE CIÊNCIA E DE NOTIFICAÇÃO (Atas de Registro de Preços)

CONTRATANTE: **PREFEITURA DO MUNICÍPIO DE CAJATI**

CONTRATADO:

ATA DE REGISTRO DE PREÇOS Nº:

OBJETO:

ADVOGADO (S)/ Nº OAB:

Pelo presente TERMO, nós, abaixo identificados:

1. Estamos CIENTES de que:

- a) o ajuste acima referido estará sujeito a análise e julgamento pelo Tribunal de Contas do Estado de São Paulo, cujo trâmite processual ocorrerá pelo sistema eletrônico;
- b) poderemos ter acesso ao processo, tendo vista e extraindo cópias das manifestações de interesse, Despachos e Decisões, mediante regular cadastramento no Sistema de Processo Eletrônico, conforme dados abaixo indicados, em consonância com o estabelecido na Resolução nº 01/2011 do TCESP;
- c) além de disponíveis no processo eletrônico, todos os Despachos e Decisões que vierem a ser tomados, relativamente ao aludido processo, serão publicados no Diário Oficial do Estado, Caderno do Poder Legislativo, parte do Tribunal de Contas do Estado de São Paulo, em conformidade com o artigo 90 da Lei Complementar nº 709, de 14 de janeiro de 1993, iniciando-se, a partir de então, a contagem dos prazos processuais, conforme regras do Código de Processo Civil;
- d) Qualquer alteração de endereço – residencial ou eletrônico – ou telefones de contato deverá ser comunicada pelo interessado, peticionando no processo.

2. Damo-nos por NOTIFICADOS para:

- a) O acompanhamento dos atos do processo até seu julgamento final e consequente publicação;
- b) Se for o caso e de nosso interesse, nos prazos e nas formas legais e regimentais, exercer o direito de defesa, interpor recursos e o que mais couber.

LOCAL e DATA: Cajati, ____ de _____ de _____.





PREFEITURA DO MUNICÍPIO DE CAJATI

Estado de São Paulo

www.cajati.sp.gov.br - compras@cajati.sp.gov.br

Divisão de Licitações e Compras

(13) 3854-8700

compras@cajati.sp.gov.br



GESTOR DO ÓRGÃO/ENTIDADE:

Nome:

Cargo: Diretor do Departamento de

CPF:

RG:

Data de Nascimento:

Endereço residencial completo:

E-mail institucional:

E-mail pessoal:

Telefone(s):

Assinatura: _____

Responsáveis que assinaram o ajuste:

Pela CONTRATANTE:

Nome: LUIZ HENRIQUE KOGA

Cargo: Prefeito

CPF:

RG:

Data de Nascimento:

Endereço residencial completo:

E-mail institucional: gabinete@cajati.sp.gov.br

E-mail pessoal:

Telefone(s):

Assinatura: _____

Pela CONTRATADA:

Nome:

Cargo:

CPF:

RG:

Data de Nascimento:

Endereço residencial completo:

E-mail institucional:

E-mail pessoal:

Telefone(s):

Assinatura: _____





VERIFICAÇÃO DAS ASSINATURAS



Código para verificação: EC34-3436-6BA0-B312

Este documento foi assinado digitalmente pelos seguintes signatários nas datas indicadas:

- ✓ ROSEMEIRE VIEIRA DOS SANTOS (CPF 267.XXX.XXX-00) em 14/11/2023 13:42:16 (GMT-03:00)
Papel: Assinante
Emitido por: Sub-Autoridade Certificadora 1Doc (Assinatura 1Doc)

- ✓ LUIZ HENRIQUE KOGA (CPF 087.XXX.XXX-13) em 14/11/2023 13:43:12 (GMT-03:00)
Papel: Assinante
Emitido por: Sub-Autoridade Certificadora 1Doc (Assinatura 1Doc)

- ✓ GABRIEL ORBELI FRANÇA (CPF 456.XXX.XXX-73) em 14/11/2023 14:01:05 (GMT-03:00)
Papel: Assinante
Emitido por: Sub-Autoridade Certificadora 1Doc (Assinatura 1Doc)

- ✓ CIRINEU SILAS BITENCOURT (CPF 111.XXX.XXX-61) em 14/11/2023 14:51:59 (GMT-03:00)
Papel: Assinante
Emitido por: Sub-Autoridade Certificadora 1Doc (Assinatura 1Doc)

Para verificar a validade das assinaturas, acesse a Central de Verificação por meio do link:

<https://cajati.1doc.com.br/verificacao/EC34-3436-6BA0-B312>