



# PREFEITURA DO MUNICÍPIO DE CAJATI

Estado de São Paulo

[www.cajati.sp.gov.br-compras@cajati.com.br](http://www.cajati.sp.gov.br-compras@cajati.com.br)



## EDITAL

TOMADA DE PREÇOS Nº 004/2021

PROCESSO Nº 66788/2021

**OBJETO:** Contratação de empresa para pavimentação asfáltica e obras complementares na Avenida Antonio Lemos Capoeira - Bairro Jacupiranguinha - Cajati - SP, através de Convênio firmado com a Secretaria de Desenvolvimento Regional / Subsecretaria de Convênios com Municípios e Entidades não Governamentais - Termo de Convênio 100064/2020 - Processo SDR-PRC-2020-000207.

### 1. PREÂMBULO

1.1. A Prefeitura do Município de Cajati, situada na Praça do Paço Municipal - Centro - Cajati - SP, torna público que acha-se aberta a presente Tomada de Preços, sob nº 004/2021, em conformidade com o inciso II, §3º do Artigo 23 da Lei Federal nº 8666/93 e demais atualizações, tipo "**MENOR PREÇO GLOBAL**", conforme artigo 45, § 1º, inciso I da Lei Federal nº 8666/93 e demais atualizações, regime de execução indireta, empreitada por preço unitário, conforme artigo 10, inciso II, alínea "b" da Lei Federal nº 8666/93 e demais atualizações, a qual será processada e julgada em conformidade com a Lei Federal nº 8.666/93 e demais atualizações e Lei Complementar nº 123/2006 e demais atualizações e ainda, a Lei nº 8429/1992 de 02/06/1992.

1.2. Prazo para o recebimento do Envelope nº 01 - "**DOCUMENTAÇÃO**" e Envelope nº 02 - "**PROPOSTA COMERCIAL**".

1.2.1. Até às 09:00 horas, do dia **22 de março de 2021**.

1.3. Os **Envelopes nº 01 - "DOCUMENTAÇÃO" e nº 02 - "PROPOSTA COMERCIAL"** deverão ser entregues na **Seção de Protocolo** da Prefeitura do Município de Cajati - SP, situado a Praça do Paço Municipal - Centro - Cajati - SP.

1.4. O início da abertura do envelope nº 01 - "**DOCUMENTAÇÃO**" ocorrerá às 09:00 horas do dia **22 de março de 2021**, na Sala de Licitações, no mesmo endereço acima mencionado, seguindo-se, após, a abertura do envelope nº 02 - "**PROPOSTA COMERCIAL**", desde que ocorra desistência expressa de interposição de recursos, de acordo com o inciso III, art. 43 da Lei Federal nº 8.666/93 e suas atualizações.

### 2. OBJETO

2.1. **Contratação de empresa para pavimentação asfáltica e obras complementares na Avenida Antonio Lemos Capoeira - Bairro Jacupiranguinha - Cajati - SP, através de Convênio firmado com a Secretaria de Desenvolvimento Regional / Subsecretaria de Convênios com Municípios e Entidades não Governamentais - Termo de Convênio 100064/2020 - Processo SDR-PRC-2020-000207.**

### 3. ANEXOS

3.1. Integram este Edital, os seguintes anexos:

3.1.1. Anexo I: Planilha de Quantidades;

3.1.2. Anexo II: Termo de Referência;

3.1.3. Anexo III: Modelo de Declaração que não emprega menores;

3.1.4. Anexo IV: Minuta do Contrato;

3.1.5. Anexo V: Modelo de Declaração de Micro Empresa ou Empresa de Pequeno Porte;

3.1.6. Anexo VI: Modelo de Declaração de Fato Impeditivo;

3.1.7. Anexo VII: Modelo de Declaração de Inidoneidade;



# PREFEITURA DO MUNICÍPIO DE CAJATI

Estado de São Paulo

[www.cajati.sp.gov.br-compras@cajati.com.br](http://www.cajati.sp.gov.br-compras@cajati.com.br)



- 3.1.8. Anexo VIII: Modelo de declaração que aceita e conhece todas as condições contidas neste Edital, bem como dos serviços que se propõe a realizar;
- 3.1.9. Anexo IX: Modelo de Declaração de ausência de parentesco e vínculo;
- 3.1.10. Anexo X – Termo de Ciência e de Notificação
- 3.1.11. Anexo XI: Modelo de Atestado de Visita Técnica e Declaração para empresas que optarem em não realizar a Visita Técnica;

## 4. DOS RECURSOS FINANCEIROS:

- 4.1. Os recursos financeiros para atendimento ao objeto da presente licitação correrão por conta de dotação do orçamento vigente sob o número:  
Pavimentação de Vias Públicas - 15.451.0008.1012  
Obras e Instalações – Pessoa Jurídica – 4.4.90.51

## 5. DAS CONDIÇÕES E RESTRIÇÕES DE PARTICIPAÇÃO

### 5.1. Das Condições :

- 5.1.1. Poderão participar da presente Tomada de Preços, empresas do ramo pertinente cadastradas na Prefeitura do Município de Cajati, **ou que atenderem a todas condições exigidas para cadastramento até o terceiro dia anterior ao recebimento das propostas**, observada a necessária qualificação (*Artigo 22, § 2º da Lei Federal nº 8666/93 e demais atualizações*).

- 5.1.2. A participação na Licitação implica na aceitação plena e irrevogável das condições e normas deste Edital.

### 5.1.3. Quanto às microempresas e empresas de pequeno porte:

- 5.1.3.1. **Declaração de microempresa ou empresa de pequeno porte** visando ao exercício da preferência prevista na Lei Complementar nº 123/06 e demais atualizações, que deverá ser feita de acordo com o modelo estabelecido no Anexo V deste Edital, e apresentada **fora** dos Envelopes nº 01 (Documentos para Habilitação) e nº 02 (Proposta).

- 5.1.3.1.1. Referentes à legislação acima citada, as licitantes deverão apresentar documentos que comprovem que as mesmas se encontram enquadradas no porte de Microempresas (ME) e Empresas de Pequeno Porte (EPP), juntamente com a Declaração constante no item 5.1.3.1 do edital, **FORA** dos Envelopes nºs 1 (Documentação) e 2 (Proposta).

- 5.1.3.1.2. Para as Microempresas (ME) e Empresas de Pequeno Porte (EPP) fica ressalvado o disposto nos art. 42 e 43 da Lei Complementar nº 123/2006, de 14/12/2006 e demais atualizações, sendo que o não cumprimento do disposto nesta lei poderá acarretar as sanções e penalidades previstas no art. 81 da Lei Federal de Licitações nº 8.666/93 e demais alterações posteriores.

- 5.1.3.1.3. Para a obtenção dos benefícios referentes à legislação acima citada, as licitantes deverão apresentar documentos que comprovem que as mesmas se encontram enquadradas no porte de Microempresas (ME) e Empresas de Pequeno Porte (EPP).

- 5.1.3.1.4. Entende-se por Microempresas (ME) ou Empresas de Pequeno Porte (EPP), àquelas enquadradas nos limites determinados no art. 3º da Lei Complementar nº 123, de 14/12/2006 e demais atualizações, a saber:

- a) no caso das microempresas, o empresário, a pessoa jurídica, ou a ela equiparada, aufera, em cada ano-calendário, receita bruta igual ou inferior a R\$ 360.000,00 (trezentos e sessenta mil reais);



# PREFEITURA DO MUNICÍPIO DE CAJATI

Estado de São Paulo

[www.cajati.sp.gov.br-compras@cajati.com.br](http://www.cajati.sp.gov.br-compras@cajati.com.br)



- b) no caso das empresas de pequeno porte, o empresário, a pessoa jurídica, ou a ela equiparada, aufera, em cada ano-calendário, receita bruta superior a R\$ 360.000,00 (trezentos e sessenta mil reais) e igual ou inferior a R\$ 4.800.000,00 (quatro milhões e oitocentos mil reais).

**5.1.3.1.5.** Considera-se receita bruta, para fins do disposto no caput do artigo 3º da Lei Complementar nº 123, de 14/12/2006 e demais atualizações, o produto de venda de bens e serviços nas operações de conta própria, o preço dos serviços prestados e o resultado nas operações em conta alheia, não incluídas as vendas canceladas e os descontos incondicionais concedidos.

## **5.2. Das Restrições :**

**5.2.1.** Não poderá participar da presente licitação, a empresa:

**5.2.1.1.** Declarada inidônea de acordo com o previsto no inciso IV do art. 87 da Lei Federal nº 8.666/93 e demais atualizações e que não tenha restabelecido sua idoneidade.

**5.2.1.2.** Consorciada.

**5.2.1.3.** Que estejam com o direito suspenso de licitar e contratar com a Prefeitura do Município de Cajati ou com a Administração Pública, ou que tenham sido declaradas inidôneas para licitar ou contratar com a Administração Pública perante os Tribunais de Contas.

**5.2.1.4.** Que não possua cadastro na Prefeitura do Município de Cajati, ou não tenha atendido o prazo para cadastramento conforme Artigo 22, § 2º da Lei Federal nº 8666/93 e demais atualizações.

## **6. DOCUMENTAÇÃO PARA HABILITAÇÃO (ENVELOPE Nº 01)**

**6.1.** Os participantes deverão apresentar os seguintes documentos, abaixo relacionados, em original ou em cópia autenticada, desde que não exigível a sua apresentação no original, dispostos ordenadamente, **rubricados e numerados seqüencialmente**.

**6.2.** Todos os documentos deverão ser apresentados com prazos de validade em vigor na data da entrega dos envelopes.

**6.2.1.** Quando não houver explicitação do prazo de validade nos documentos referidos nos itens, os mesmos serão aceitos quando emitidos em data não anterior a 30 (trinta) dias da data prevista para apresentação do **ENVELOPE Nº 01 – “DOCUMENTAÇÃO”**, exceto para o subitem d.1, que poderá ser emitido em até 180 (cento e oitenta) dias.

**6.2.1.1. Requisitos para os cadastrados** (Artigo 28 da Lei Federal nº 8666/93 e demais atualizações):

**a)** Ato constitutivo, estatuto ou Contrato Social (com a última alteração) em vigor, devidamente registrado, em se tratando de sociedades comerciais e, no caso de sociedade por ações, acompanhado de documentos de eleição de seus administradores. (inciso III)

**b)** Certificado de Registro Cadastral, expedido pela Prefeitura do Município de Cajati, dentro do prazo de validade, guardada a conformidade do objeto da Licitação. (§ 2º do Artigo 32 da Lei Federal nº 8666/93 e demais atualizações)

**c) Regularidade Fiscal e Trabalhista** (Artigo 29 da Lei Federal nº 8666/93 e demais atualizações)

**c.1)** Prova de inscrição no Cadastro Nacional de Pessoa Jurídica (C.N.P.J.). (inciso I)



# PREFEITURA DO MUNICÍPIO DE CAJATI

Estado de São Paulo

[www.cajati.sp.gov.br-compras@cajati.com.br](http://www.cajati.sp.gov.br-compras@cajati.com.br)



- c.2) Prova de inscrição no Cadastro de Contribuintes Estadual ou Municipal, relativo ao domicílio ou sede do Licitante, pertinente ao seu ramo de atividade e compatível com o objeto da presente Licitação ou Declaração assinada pelo Profissional de Contabilidade declarando a dispensa da inscrição da empresa. (inciso II).
- c.3) Prova de regularidade para com a **Fazenda Federal, Estadual e Municipal** do domicílio ou sede do Licitante ou de outra equivalente, na forma da lei.
- c.4) Prova de regularidade relativa à **Seguridade Social (INSS)** e ao **Fundo de Garantia por Tempo de Serviço (FGTS)**, demonstrando situação regular no cumprimento dos encargos sociais instituídos por lei. (inciso IV).
- c.5) Prova de inexistência de débitos inadimplidos perante a Justiça do Trabalho, mediante a apresentação de certidão negativa, nos termos do [Título VII-A da Consolidação das Leis do Trabalho, aprovada pelo Decreto-Lei nº 5.452, de 1º de maio de 1943](#). [\(Incluído pela Lei nº 12.440, de 2011\)](#).
- d) **Qualificação Econômica Financeira** (Artigo 31 da Lei Federal nº 8666/93 e demais atualizações)
- d.1) **Certidão Negativa de Falência** expedida pelo distribuidor da sede da pessoa jurídica ou execução patrimonial expedida no domicílio da pessoa física, com data de emissão inferior a 180 (cento e oitenta) dias da entrega dos envelopes; (inciso II).
- d.2) Certidão negativa de recuperação judicial ou extrajudicial expedida pelo distribuidor da sede da pessoa jurídica, com data de emissão inferior a 180 (cento e oitenta) dias da entrega dos envelopes, ou nas hipóteses em que a certidão encaminhada for positiva, deve o licitante apresentar comprovante da homologação/deferimento pelo juízo competente do plano de recuperação judicial/extrajudicial em vigor.
- e) **Qualificação Técnica** (Artigo 30 da Lei Federal 8666/93 e demais atualizações)
- e.1) Registro da empresa ou inscrição na entidade profissional competente – CREA ou CAU. (inciso I)
- e.1.1) Comprovação de aptidão para desempenho de atividade pertinente (capacidade operacional) e compatível em características e quantidades do objeto da licitação...;
- e.1.1.1) As especificações e quantidades de serviços exigidas para comprovação de experiência (capacidade operacional), pela licitante para o presente edital são:

## Quantidades mínimas

<b>Descrição dos Serviços (ou similares)</b>	<b>Quantidades (mínimas)</b>
Sub base ou base solo brita	84,00 M3
Guias e sarjetas	125,00 M
Base brita graduada simples	63,00 M3
Imprimadura betuminosa impermeabilizante	420,00 M2
Camada de rolamento CBUQ	14,70 M3
Fornecimento e assentamento tubo de concreto	32,00 M





# PREFEITURA DO MUNICÍPIO DE CAJATI

Estado de São Paulo

[www.cajati.sp.gov.br-compras@cajati.com.br](http://www.cajati.sp.gov.br-compras@cajati.com.br)



e.2) Comprovação de vínculo profissional para realização dos serviços, compatível e pertinente com os serviços licitados, podendo se dar mediante “contrato social, registro na Carteira Profissional, ficha de empregado ou contrato de trabalho, sendo possível a contratação de profissional autônomo que preencha os requisitos e se responsabilize tecnicamente pela execução dos serviços”.

e.2.1) Capacitação técnico-profissional: Comprovação de vínculo profissional para realização dos serviços, compatível e pertinente com os serviços licitados, podendo se dar mediante “contrato social, registro na Carteira Profissional, ficha de empregado ou contrato de trabalho, sendo possível a contratação de profissional autônomo que preencha os requisitos e se responsabilize tecnicamente pela execução dos serviços”, detentor de atestado de responsabilidade técnica por execução de obra ou serviço de características semelhantes (§ 1º inciso I), limitadas as parcelas de maior relevância, abaixo indicadas, do objeto da presente licitação, quais são:

DESCRIÇÃO
Sub base ou base solo brita
Guias e sarjetas
Base brita graduada simples
Imprimadura betuminosa impermeabilizante
Camada de rolamento CBUQ
Fornecimento e assentamento tubo de concreto

e.2.2) Será admitida as comprovações de aptidão através de certidões ou atestados de obras e/ou serviços similares de complexidade tecnológica e operacional equivalente ou superior devidamente registrada e acervada no Conselho Regional de Engenharia e Agronomia (CREA), fornecido por pessoas jurídicas de direito público ou privado, comprovando a plena aptidão para a execução de serviços/obras com características semelhantes ao objeto da licitação

e.2.3) Os profissionais indicados pelo licitante para fins de comprovação da capacitação técnico-profissional de que trata o item “d.2” deverão participar da obra ou serviço objeto da licitação, admitindo-se a substituição por profissionais de experiência equivalente ou superior, desde que aprovada pela administração. (§ 10)

f) Declaração expressa da empresa:

f.1. Declaração de que não emprega menor (Anexo III do edital);

f.2. Declaração de Fato Impeditivo (Anexo VI do edital);

f.3. Declaração de Inidoneidade (Anexo VII do Edital);

f.4. Declaração que aceita e conhece todas as condições contidas neste Edital, bem como dos serviços que se propõe a realizar (Anexo VIII do edital);

f.5. Declaração de ausência de parentesco e vínculo (Anexo IX do edital).

f.6) Comprovação de visita técnica devidamente preenchida conforme (Anexo XI do edital) ou Declaração para empresas que optarem em não realizar a Visita Técnica conforme modelo do (Anexo XI do edital), em papel timbrado e subscrita por representante legal que possui plena ciência das características gerais dos serviços a serem executadas e dos projetos referentes a Licitação, de forma a não poder alegar posterior desconhecimento do objeto a ser contratado;

## 7. PROPOSTA (ENVELOPE Nº 02)

7.1. A proposta de preço deverá ser apresentada em uma via, redigida em português, de forma clara e detalhada, isenta de emendas, rasuras, ressalvas ou borrões, contendo:



# PREFEITURA DO MUNICÍPIO DE CAJATI

Estado de São Paulo

[www.cajati.sp.gov.br-compras@cajati.com.br](http://www.cajati.sp.gov.br-compras@cajati.com.br)



7.1.1. Carta Proposta, em uma via, em papel timbrado da empresa, conforme planilha de quantidades – Anexo I, constando as seguintes informações:

7.1.1.1. Tomada de Preços nº 004/2021.

7.1.1.2. Número do CNPJ/MF da empresa licitante;

7.1.1.3. Objeto da Licitação.

7.1.1.4. Planilhas de preços, em moeda corrente nacional, praticado no último dia previsto para entrega da proposta, sem previsão de encargos financeiros ou expectativa inflacionária.

7.1.1.5. Cronograma Físico-Financeiro devidamente preenchido.

7.1.1.6. **A EMPRESA DEVERÁ APRESENTAR A COMPOSIÇÃO DO BDI EXPRESSA EM SUA PROPOSTA (PERCENTUAL APLICADO).**

7.1.1.7. Prazo de validade da proposta não inferior a 60 (sessenta) dias, a contar da data de apresentação das propostas.

7.1.1.8. Critério de Medição: Serviço a preço unitário, medição mensal.

7.1.1.9. Condições de pagamento: Em até 15 (quinze) dias após a emissão da Nota Fiscal / Fatura devidamente atestada pela Contratante.

7.1.1.10. Prazo de início do Serviço: Após a emissão da Ordem de Início expedida pelo Departamento de Planejamento Urbano.

7.1.1.11. Duração dos Serviços: O prazo de execução dos serviços será de 60 (sessenta) dias, a contar da data da assinatura das autorizações para início dos serviços, podendo ser prorrogado, nos termos da Lei Federal nº 8666/93 e demais atualizações, desde que devidamente justificado e atendendo ainda o disposto no item 11.3 do edital.

7.1.1.12. **Declaração expressa da empresa:**

7.1.1.12.1. **Que todo e qualquer contrato de sub-empitada relacionada com o serviço deverá ser previamente submetida à Prefeitura** que, por sua vez, estudará o interesse e conveniência dessa sub-empitada e, se concordar, deverá dar anuência expressa;

7.1.1.12.2. Que no preço proposto, estão incluídos todos os encargos e tributos decorrentes do serviço.

7.1.1.13. Data e assinatura do responsável legal, que deverá ser sócio ou diretor da Empresa, ou ainda, autorizado por procuração.

7.1.1.14. Nome, cargo e número do R.G do responsável legal.

**Obs.: As Declarações exigidas nos itens 7.1.1.12.1 e 7.1.1.12.2 acima, poderão constar no corpo da proposta ou em documentos anexos à mesma.**

## **8. FORMA DE APRESENTAÇÃO DOS ENVELOPES**

8.1. Os envelopes contendo a “**Documentação para Habilitação**” e “**Proposta**”, deverão ser preenchidos na sua parte externa, da seguinte forma:

8.1.1. Indicação da razão social e endereço completo da Proponente;

8.1.2. Nome do Órgão Licitante.



# PREFEITURA DO MUNICÍPIO DE CAJATI

Estado de São Paulo

[www.cajati.sp.gov.br-compras@cajati.com.br](http://www.cajati.sp.gov.br-compras@cajati.com.br)



- 8.1.3. Número do Processo.
- 8.1.4. Número da Tomada de Preços.
- 8.1.5. Data e horário da entrega dos envelopes e encerramento da Tomada de Preços.
- 8.1.6. Inscrição **“ENVELOPE Nº 01 – DOCUMENTAÇÃO”** e **“ENVELOPE Nº 02– PROPOSTA”** nos respectivos envelopes correspondentes.
- 8.2. Os envelopes deverão ser apresentados de forma indevassável, mediante fecho ou lacre, rubricado no local de fechamento.

## 9. **DO PROCESSAMENTO DA LICITAÇÃO**

- 9.1. A presente Tomada de Preços será processada e julgada de acordo com o procedimento estabelecido no art. 43 da Lei Federal nº 8.666/93 e suas atualizações.
- 9.2. Após a entrega dos envelopes pelos Licitantes, não serão aceitos adendos, acréscimos, supressões ou esclarecimentos sobre o conteúdo dos mesmos.
- 9.3. Os esclarecimentos, quando necessários e desde que solicitados pela Comissão de Licitação, constarão obrigatoriamente da respectiva ata.
- 9.4. Se a empresa enviar representante que não seja sócio-gerente ou diretor, far-se-á necessário o credenciamento, com menção expressa de conferência de amplos poderes, inclusive para recebimento de intimações e para desistência de recursos, através de **Instrumento público ou particular com firma reconhecida**, que deverá ser apresentado **FORA** dos envelopes, pelo qual a empresa licitante tenha outorgado poderes ao credenciado para representá-la em todos os atos do certame, em especial para recorrer ou desistir de recurso.
- 9.5. A não apresentação do credenciamento não implica a inabilitação do Licitante, mas o impede de manifestar-se nas sessões, contra as decisões tomadas pela Comissão de Licitação, durante a fase de abertura dos envelopes **“DOCUMENTAÇÃO e PROPOSTA”**.
- 9.6. É facultado à Comissão de Licitação ou Autoridade Superior, em qualquer fase da Licitação, promover diligência destinada a esclarecer ou complementar a instrução do processo, vedada a inclusão de documentos ou informações que deveriam constar originalmente da proposta.

## 10. **DA ABERTURA DOS ENVELOPES E DO JULGAMENTO**

### 10.1. **ABERTURA DO ENVELOPE Nº 01 - “DOCUMENTAÇÃO”**

- 10.1.1. No dia, local e hora designados no preâmbulo deste edital, na presença dos Licitantes ou seus representantes legais que comparecerem e demais pessoas que desejarem assistir ao ato, a Comissão de Licitação iniciará os trabalhos examinando os envelopes **“DOCUMENTAÇÃO”** e **“PROPOSTA”**, os quais serão rubricados pelos seus membros e pelos representantes dos licitantes presentes, procedendo-se a seguir à abertura do **envelope nº 01 - “DOCUMENTAÇÃO”**.



# PREFEITURA DO MUNICÍPIO DE CAJATI

Estado de São Paulo

[www.cajati.sp.gov.br](http://www.cajati.sp.gov.br) - [compras@cajati.com.br](mailto:compras@cajati.com.br)



- 10.1.2.** Os documentos contidos nos *envelopes nº 01 - "DOCUMENTAÇÃO"* serão examinados e rubricados pelos membros da Comissão de Licitação, bem como pelos Proponentes ou seus representantes legais.
- 10.1.3.** Desta fase será lavrada ata circunstanciada, assinada pelos licitantes presentes e pelos membros da Comissão, devendo toda e qualquer declaração constar da mesma.
- 10.1.4.** Se ocorrer a suspensão da reunião para julgamento e a mesma não puder ser realizada no mesmo dia, será designada a data para a divulgação do resultado pela Comissão e publicado no site da Prefeitura Municipal ([www.cajati.sp.gov.br](http://www.cajati.sp.gov.br) link Extrato de Julgamento de Licitações) e no mural do Paço Municipal.
- 10.1.5. Critérios para Fins de Habilitação**
- 10.1.5.1.** Serão considerados inabilitados os proponentes que não atenderem as exigências do Edital ou não preencherem os requisitos exigidos no Item 6, ou ainda que não desempenhem atividade pertinente e compatível com o objeto desta licitação.
- 10.1.5.2.** Se todos os Licitantes forem inabilitados, a Administração poderá fixar o prazo de 08 (oito) dias úteis para apresentação de nova documentação escoimada das causas que ensejaram a inabilitação.
- 10.1.6. Dos recursos para a fase de Habilitação**
- 10.1.7.** Após o julgamento da Comissão de Licitações sobre a fase de Habilitação, mediante Ata de julgamento, qualquer licitante poderá manifestar a intenção de recorrer ou desistir de recursos contra a fase de habilitação, quando lhe será concedido o prazo de cinco dias úteis para apresentação das razões do recurso, ficando as demais licitantes desde logo intimadas para apresentar contrarrazões em igual número de dias, que começarão a correr do término do prazo da recorrente, sendo-lhes assegurada imediata vista dos autos do processo.
- 10.1.7.1.** A ausência de manifestação motivada da licitante implicará a decadência do direito de recurso com a seqüência do procedimento a fase de proposta; Poderá ainda a licitante apresentar Termo ou Declaração desistindo de recursos contra a fase de habilitação o que também implicará a decadência do direito de recurso.
- 10.1.8.** O recurso terá efeito suspensivo, e o seu acolhimento importará a invalidação dos atos insuscetíveis de aproveitamento.
- 10.1.9.** A Comissão de Licitações, **somente após o decurso definitivo da fase de habilitação, isto é, após o julgamento dos eventuais recursos interpostos ou na ausência destes**, em ato público previamente designado e para o qual as licitantes habilitadas serão convocadas, dará início à segunda fase, com abertura dos envelopes nº 02 **PROPOSTA DE PREÇO**, das licitantes habilitadas. Caso a Comissão de Licitação julgue os documentos de habilitação na própria Sessão de Abertura dos Envelopes nº 01 e os representantes legais de todas as empresas abram mão do prazo recursal através do registro em ata, poderá a Comissão proceder à abertura dos envelopes de nº 02 – **PROPOSTA**, na mesma sessão, conforme previsão no item 10.1.7.1 do edital.
- 10.1.10.** As licitantes somente poderão retirar suas propostas, desistindo de concorrer no certame, antes do encerramento da fase de habilitação, obrigando-se, após conhecimento dos preços, ao cumprimento das condições ofertadas até o término do prazo do contrato.



# PREFEITURA DO MUNICÍPIO DE CAJATI

Estado de São Paulo

[www.cajati.sp.gov.br](http://www.cajati.sp.gov.br) - [compras@cajati.com.br](mailto:compras@cajati.com.br)



**10.1.11.** Os envelopes **“PROPOSTAS”** das Empresas **“INABILITADAS”** ficarão à disposição dos Licitantes, pelo prazo de 05 (cinco) dias, após a publicação no site da Prefeitura Municipal ([www.cajati.sp.gov.br](http://www.cajati.sp.gov.br) Extrato de Julgamento de Licitações), imprensa oficial do município e no mural do Paço Municipal, junto à Comissão de Licitação, que os devolverá indevassáveis mediante recibo.

## **10.2. ABERTURA DO ENVELOPE Nº 02 - PROPOSTA**

**10.2.1.** Os envelopes **“PROPOSTAS”** dos Licitantes Habilitados serão abertos, a seguir, no mesmo local, pela Comissão de Licitação, desde que haja renúncia expressa de todos os Proponentes de interposição de recursos de que trata o art. 109, I, “a”, da Lei Federal nº 8.666/93 e suas atualizações e item 10.1.7.1 do edital. Em não ocorrendo à abertura, será comunicada aos Licitantes, através de publicação no órgão de Imprensa local (jornal oficial de publicação dos atos da Prefeitura Municipal de Cajati – SP: DIÁRIO OFICIAL ELETRÔNICO DO MUNICÍPIO, conforme Decreto 1200/15 de 05/03/2015, a nova data, após julgamento dos recursos ou decorrido o prazo sem interposição.

**10.2.2.** As licitantes poderão incluir nas respectivas propostas, informações adicionais, catálogos ou quaisquer outros elementos elucidativos sobre as mesmas.

**10.2.3.** Uma vez abertas as propostas, estas serão tidas como imutáveis e acabadas, não sendo admitidas quaisquer providências posteriores tendentes a sanar falhas ou omissões.

**10.2.4.** As propostas serão examinadas e rubricadas pelos membros da Comissão de Licitação, bem como pelos Licitantes presentes, sendo procedida a leitura dos preços e condições oferecidas.

**10.2.5.** Desta fase será lavrada ata circunstanciada, devendo toda e qualquer declaração constar obrigatoriamente da mesma.

**10.2.6.** Se o julgamento não ocorrer logo após a abertura dos envelopes, a Comissão de Licitação divulgará o resultado, através de publicação no órgão de Imprensa local (jornal oficial de publicação dos atos da Prefeitura Municipal de Cajati – SP: DIÁRIO OFICIAL ELETRÔNICO DO MUNICÍPIO, conforme Decreto 1200/15 de 05/03/2015.

## **10.3. Critério De Julgamento Das Propostas**

### **10.3.1.Desclassificação:**

**10.3.1.1.** Serão desclassificadas as propostas que:

- a) não atenderem as exigências estabelecidas no edital;
- b) forem manifestamente inexecutáveis (conforme item 10.3.2 do edital, observado ainda o disposto no item 10.3.4 do edital) ou com preços superiores aos praticados no mercado ou fixados como máximos pela Administração, neste caso **R\$ 212.827,65 (duzentos e doze mil oitocentos e vinte e sete reais e sessenta e cinco centavos)**.
- c) Apresentarem irregularidades ou vícios que dificultem ou impossibilitem o seu entendimento;
- d) As propostas que forem apresentadas em desacordo com a planilha da Prefeitura, no que se refere aos serviços e respectivas quantidades.

**10.3.1.2.** Se todas as propostas forem desclassificadas, a Administração poderá fixar aos licitantes o prazo de 08 (oito) dias úteis para reapresentação de outra, escoimadas das causas que ensejaram a desclassificação.



### 10.3.2. Da exequibilidade das propostas

10.3.2.1. Com o intuito de solucionar essa questão, a Lei nº 9.648/98 introduziu o § 1º no artigo 48 da Lei nº 8.666/93 e demais atualizações, **que considera manifestamente inexecutável, no caso de licitações de menor preço para obras e serviços de engenharia, as propostas cujos valores sejam inferiores a 70% (setenta por cento) do menor dos seguintes valores: (a) média aritmética dos valores das propostas superiores a 50% (cinquenta por cento) do valor orçado pela Administração;** que será o critério de julgamento por esta Prefeitura.

10.3.2.2. Constatada a inexequibilidade da proposta de menor valor, a licitante deverá no prazo máximo de 3 (três) dias úteis demonstrar a exequibilidade de sua proposta e a capacidade de bem executar os serviços contratados nos valores ofertados.

### 10.3.3. Classificação:

10.3.3.1. Após o exame das propostas, a Comissão de Licitação fará a classificação, levando em conta exclusivamente o **Menor Preço Global**.

- a) A classificação se fará pela ordem crescente dos preços propostos e aceitáveis;
- b) Será considerada vencedora, a primeira classificada, de menor preço total proposto;

10.3.3.2. Nas licitações será assegurado, como critério de desempate, preferência de contratação para as microempresas e empresas de pequeno porte, nos seguintes termos:

10.3.3.3. Entende-se por empate aquelas situações em que as propostas apresentadas pelas microempresas e as empresas de pequeno porte sejam iguais ou até 10% (dez por cento) superiores à proposta mais bem classificada;

10.3.3.4. Para efeito do disposto no art. 44 da LC 123/2006, ocorrendo o empate, proceder-se-á da seguinte forma:

- a) A microempresa ou empresa de pequeno porte mais bem classificada poderá apresentar proposta de preço inferior àquela considerada vencedora do certame, situação em que será adjudicado em seu favor o objeto licitado, observado o prazo recursal.
- b) Estando esta convocada para apresentar nova proposta no prazo máximo de 48 (quarenta e oito) horas, após o encerramento da sessão de abertura e análise das propostas, podendo, desde já, renunciar à faculdade, por escrito ou em ata.
- c) No caso de equivalência dos valores apresentados pelas microempresas e empresas de pequeno porte que se encontrem nos intervalos estabelecidos nos §§ 1º e 2º do art. 44 da LC 123/2006, será realizado sorteio entre elas para que se identifique aquela que primeiro poderá apresentar melhor oferta.
- d) Na hipótese da não-contratação nos termos previstos no caput do Art. 44 da LC nº 123/2006, o objeto licitado será adjudicado em favor da proposta originalmente vencedora do certame.
- e) O disposto no art. 44 da LC nº 123/2006, somente se aplicará quando a melhor oferta inicial não tiver sido apresentada por microempresa ou empresa de pequeno porte.

10.3.4. As propostas classificadas, de acordo com o item 10.3.3.1 serão analisadas para verificação de suas aceitabilidades considerando o item 10.3.2.1 do edital. Nos casos em que a





# PREFEITURA DO MUNICÍPIO DE CAJATI

Estado de São Paulo

[www.cajati.sp.gov.br-compras@cajati.com.br](http://www.cajati.sp.gov.br-compras@cajati.com.br)



**Comissão Julgadora de Licitações** julgar necessário, os licitantes serão notificados através do Diário Oficial do Município para, no prazo de 48 (quarenta e oito) horas, apresentarem documentos que comprovem a exatidão dos preços propostos, entre outros:

- a) Composição de Preços;
- b) Curva ABC de insumos;
- c) Carta de Fornecedores ratificando os preços dos Insumos;
- d) Taxas de Encargos Sociais;
- e) Demonstrativo de BDI expressando todos os custos indiretos da proponente.

## 10.3.5. Dos recursos para a fase de Proposta

**10.3.6.** Após o julgamento da Comissão de Licitações sobre a fase de Propostas, mediante Ata de julgamento e classificação e/ou desclassificação das licitantes, qualquer licitante poderá manifestar a intenção de recorrer ou desistir de recursos contra a fase de Proposta, quando lhe será concedido o prazo de cinco dias úteis para apresentação das razões do recurso, ficando as demais licitantes desde logo intimadas para apresentar contrarrazões em igual número de dias, que começarão a correr do término do prazo da recorrente, sendo-lhes assegurada imediata vista dos autos do processo.

**10.3.6.1.** A ausência de manifestação motivada da licitante implicará a decadência do direito de recurso com a seqüência do procedimento para adjudicação da Autoridade Competente; Poderá ainda a licitante apresentar Termo ou Declaração desistindo de recursos contra a fase de Proposta o que também implicará a decadência do direito de recurso.

**10.3.7.** O recurso terá efeito suspensivo, e o seu acolhimento importará a invalidação dos atos insuscetíveis de aproveitamento.

**10.3.8.** A Comissão de Licitações, **somente após o decurso definitivo da fase de proposta, isto é, após o julgamento dos eventuais recursos interpostos ou na ausência destes,** remeterá o procedimento para Parecer Jurídico conclusivo e posterior Adjudicação e Homologação pela Autoridade Competente. Caso a Comissão de Licitação julgue os documentos de Proposta na própria Sessão de Abertura dos Envelopes nº 02 e os representantes legais de todas as empresas abram mão do prazo recursal através do registro em ata, poderá a Comissão considerar finalizados seus atos, na mesma sessão, conforme previsão no item 10.3.6.1 do edital.

## 10.4. Da Adjudicação E Homologação

**10.4.1.** Caberá a Autoridade que determinou à abertura da Licitação a decisão sobre a Adjudicação e Homologação do procedimento.

**10.4.2. A EMPRESA VENCEDORA DA LICITAÇÃO DEVERÁ ENVIAR A INDICAÇÃO DO RESPONSÁVEL PELA ASSINATURA DO CONTRATO A SER FIRMADO COM A PREFEITURA DO MUNICÍPIO DE CAJATI - SP, BEM COMO O PREPOSTO QUE IRÁ REPRESENTÁ-LA NA EXECUÇÃO DO CONTRATO APÓS A CLASSIFICAÇÃO DAS PROPOSTAS.**

## 10.5. Da Publicidade Dos Atos

**10.5.1.** Da Habilitação ou Inabilitação, Classificação ou Desclassificação, dar-se-á conhecimento aos Licitantes através de publicação no órgão de Imprensa local (jornal oficial de publicação dos atos da Prefeitura Municipal de Cajati - SP: DIÁRIO OFICIAL ELETRÔNICO DO MUNICÍPIO, conforme Decreto 1200/15 de 05/03/2015.



# PREFEITURA DO MUNICÍPIO DE CAJATI

Estado de São Paulo

[www.cajati.sp.gov.br-compras@cajati.com.br](http://www.cajati.sp.gov.br-compras@cajati.com.br)



10.5.2. Da Adjudicação e Homologação, dar-se-á conhecimento aos Licitantes através de órgão de Imprensa Oficial (Diário Oficial do Estado de São Paulo).

## 11. DO CONTRATO

11.1. A minuta dos contratos a serem firmados entre as partes encontra-se no Anexo IV do Edital e obedecerá ao disposto na Lei Federal nº 8.666/93 e demais atualizações.

### 11.2. Prazo para assinatura do contrato

11.2.1. A Proponente vencedora deverá assinar contrato dentro de 03 (três) dias úteis, contados do comunicado a ser expedido ou pela publicação no órgão de Imprensa Oficial.

### 11.3. Do prazo

11.3.1.. O prazo de execução dos serviços será de 60 (sessenta) dias, a contar da data da assinatura das autorizações para início dos serviços, podendo ser prorrogado, nos termos da Lei Federal nº 8666/93 e demais atualizações e nas demais condições:

- a) Quando a obra ou serviço for subsidiada por valores de Convênio celebrado com o Estado ou União, e for necessária a prorrogação para se aguardar a liberação de repasses;
- b) Quando for comprovada urgência ou emergência, decorrente de calamidade pública ou estado de necessidade (chuvas torrenciais freqüentes, desmoronamento ou outro fator originário da natureza), devidamente comprovado;
- c) Por caso fortuito, de força maior ou fato imprevisível devidamente justificado.
- d) Quando nos termos do Artigo 65 da Lei Federal nº 8666/93 e demais atualizações, houver aditamento da obra, mediante acréscimo.

11.3.2. Em hipótese alguma será admitida a prorrogação do prazo contratual consignado no item 11.3.1 do edital, sob a justificativa de falta de material ou insumos; falta de mão-de-obra qualificada; dificuldades na execução das obras ou serviços.

11.3.3. Qualquer atraso no Cronograma da Obra ou Serviço sob as justificativas descritas no item 11.3.2, implicará na não prorrogação do prazo contratual, acarretando o vencimento do contrato, com a aplicação das penalidades de multa pela obrigação não-cumprida, retenção da garantia contratual, se houver, e decretação de impedimento de contratar com a Prefeitura de Cajati pelo prazo de 02 (dois) anos.

11.3.4. Eventual prorrogação deverá ser dada com antecedência necessária, e só ocorrerá em caráter absolutamente excepcional, devidamente justificada pela empresa e ratificada pelo Diretor do Departamento de Planejamento Urbano, ficando a solicitação sujeita a rejeição se não absolutamente comprovada à necessidade. A prorrogação imotivada implicará rescisão do contrato, perdas e danos e penalidades legais.

### 11.4. Do pagamento

11.4.1. O pagamento referente ao objeto desta licitação será efetuado mensalmente, em até 15 (quinze) após a emissão da Nota Fiscal / Fatura, devidamente atestada pela Contratante.



# PREFEITURA DO MUNICÍPIO DE CAJATI

Estado de São Paulo

[www.cajati.sp.gov.br-compras@cajati.com.br](http://www.cajati.sp.gov.br-compras@cajati.com.br)



**11.4.2. As medições serão mensais, conforme o cronograma da Planilha da Obra/Serviço. Caso a Contratada não cumpra o cronograma do mês, por atraso, receberá o pagamento proporcional aos serviços executados, em percentual de obrigação cumprida, sendo de imediato, aplicado-lhe a multa pecuniária contratual (Cláusula Décima Primeira) sobre a obrigação não-cumprida, a qual a qual será descontada diretamente, em Nota, do pagamento proporcional que receber da referida medição.**

## **11.5. Do acréscimo ou da supressão**

**11.5.1.** A Contratada fica obrigada a aceitar, nas mesmas condições contratuais, os acréscimos ou supressões que se fizerem nos termos do parágrafo 1º do art. 65 da Lei Federal nº 8.666/93 e demais atualizações.

## **12. Multas e Sanções Administrativas para os licitantes / contratados.**

**12.1.** Com fundamento nos artigos 86 e 87, incisos I a IV da Lei Federal nº 8.666, de 21 de junho de 1993, e no art. 7º da Lei nº 10.520, de 17/07/2002, nos caso de retardamento, de falha na execução do contrato ou de inexecução total ou parcial do objeto, a CONTRATADA poderá ser apenada, isoladamente, ou juntamente com as multas definidas no item **12.2**, com as seguintes penalidades:

**a)** Advertência;

**b)** Suspensão temporária de participação em licitação e impedimento de contratar com a Administração, por prazo não superior a 2 (dois) anos;

**c)** Declaração de inidoneidade para licitar ou contratar com a Administração Pública enquanto perdurarem os motivos determinantes da punição ou até que seja promovida a reabilitação perante a própria autoridade que aplicou a penalidade, que será concedida sempre que o contratado ressarcir a Administração pelos prejuízos resultantes e após decorrido o prazo da sanção aplicada com base sanção anterior;

**d)** Impedimento de licitar e contratar com a União, Estados, Distrito Federal ou Municípios e descredenciamento nos sistemas de cadastramento de fornecedores a que se refere o inciso XIV do art. 4º da Lei nº 10.520/2002, pelo prazo de até 5 (cinco) anos.

**12.1.1** A falha na execução do contrato, para fins de aplicação do quanto previsto no **item 10.1**, estará configurada quando a CONTRATADA se enquadrar em pelo menos uma das situações previstas na **Tabela 2**.

**12.1.1.1.** Os pontos serão computados a partir da aplicação da penalidade.

**12.1.1.2.** Sendo a infração objeto de recurso administrativo, os pontos correspondentes ficarão suspensos até o seu julgamento e, sendo mantida a penalidade, serão computados, observado o prazo de 12 (doze) meses, a contar da data da aplicação da penalidade.

**12.2.** A CONTRATADA estará sujeita às seguintes penalidades pecuniárias:

**12.2.1.** Multa de 1% (um por cento) sobre o valor do Contrato por dia de atraso no início da prestação de serviços, até o máximo de 10 (dez) dias.

**12.2.1.1.** No caso de atraso por período superior a 10 (dez) dias, poderá ser promovida, a critério exclusivo da CONTRATANTE, a rescisão contratual, por culpa da CONTRATADA, aplicando-se a pena de multa de 10% (dez por cento) do valor total do Contrato, além da possibilidade de aplicação da pena de suspensão temporária do direito de licitar e contratar com a Administração Pública, pelo prazo máximo de 02 (dois) anos.

**12.2.2.** Multa por inexecução parcial do contrato: 20% (Vinte por cento) sobre o valor mensal da parcela não executada, além da possibilidade de aplicação da pena de suspensão temporária do direito de licitar e contratar com a Administração Pública, pelo prazo máximo de 02 (dois) anos.

**12.2.3.** Multa por inexecução total do contrato: 30% (Trinta por cento) sobre o valor total do contrato, além da possibilidade de aplicação da pena de suspensão temporária do direito de licitar e contratar com a Administração Pública, pelo prazo máximo de 05 (cinco) anos.



# PREFEITURA DO MUNICÍPIO DE CAJATI

Estado de São Paulo

[www.cajati.sp.gov.br-compras@cajati.com.br](http://www.cajati.sp.gov.br-compras@cajati.com.br)



12.2.4. Pelo descumprimento das obrigações contratuais, a Administração aplicará multas conforme a graduação estabelecida nas tabelas seguintes:

TABELA 1

GRAU	CORRESPONDÊNCIA
1	0,2% do valor mensal do Contrato
2	0,4% do valor mensal do Contrato
3	0,8% do valor mensal do Contrato
4	1,6% do valor mensal do Contrato
5	3,2% do valor mensal do Contrato
6	4,0% do valor mensal do Contrato
X	O dobro do valor da última multa paga referente ao mesmo item

TABELA 2

ITEM	DESCRICAÇÃO	GRAU
1	Permitir a presença de empregado não uniformizado ou com uniforme manchado, sujo, mal apresentado e/ou sem crachá.	1
2	Manter empregado sem qualificação para a execução dos serviços.	1
3	Executar serviço incompleto, paliativo, provisório como por caráter permanente, ou deixar de providenciar recomposição complementar.	2
4	Fornecer informação falsa de serviço ou substituição de material licitado por outro de qualidade inferior.	2
5	Suspender ou interromper, salvo por motivo de força maior ou caso fortuito, os serviços contratuais.	6
6	Destruir ou danificar documentos por culpa ou dolo de seus agentes.	3
7	Utilizar as dependências da CONTRATANTE para fins diversos do objeto do contrato.	5
8	Recusar-se a executar serviço determinado pela FISCALIZAÇÃO, sem motivo justificado.	5
9	Permitir situação que crie a possibilidade de causar ou que cause dano físico, lesão corporal ou consequências letais.	6
10	Retirar das dependências da CONTRATANTE quaisquer equipamentos ou materiais previstos em contrato, sem autorização prévia do responsável.	1
11	Retirar funcionários ou encarregados do serviço durante o expediente, sem a anuência prévia da CONTRATANTE.	4

Para os itens a seguir, **DEIXAR** de:

12	Registrar e controlar, diariamente a assiduidade e a pontualidade de seu pessoal.	1
13	Substituir empregado que tenha conduta inconveniente ou incompatível com suas atribuições.	2
14	Manter a documentação de habilitação atualizada.	1
15	Cumprir horário estabelecido pelo contrato ou determinado pela FISCALIZAÇÃO	1
16	Cumprir determinação formal ou instrução complementar da FISCALIZAÇÃO.	2
17	Efetuar a reposição de empregados faltosos.	2



# PREFEITURA DO MUNICÍPIO DE CAJATI

Estado de São Paulo

[www.cajati.sp.gov.br-compras@cajati.com.br](http://www.cajati.sp.gov.br-compras@cajati.com.br)



18	Entregar o uniforme aos empregados.	1
19	Creditar os salários nas contas bancárias dos empregados, em agências localizadas na cidade local da prestação dos serviços ou em outro definido pela Administração.	1
20	Entregar ou entregar com atraso ou incompleta a documentação exigida na cláusula referente às condições de pagamento.	2
21	Apresentar notas fiscais discriminando preço e quantidade de todos os materiais utilizados mensalmente, indicando marca, quantidade total e quantidade unitária (volume, pelo etc).	4
22	Manter em estoque equipamento discriminados em contrato, para uso diário.	2
23	Fornecer EPIs (Equipamento de Proteção Individual) aos seus empregados e de impor penalidades àqueles que se negarem a usá-los.	2
24	Substituir os equipamentos que apresentarem defeitos e/ou apresentarem rendimento insatisfatório em até 48 horas, contadas da comunicação da CONTRATANTE.	2
25	Providenciar a manutenção para solução de problema que acarrete suspensão de disponibilidade ou de operacionalidade do sistema predial.	4
26	Cumprir o programa periódico de manutenção preventiva determinada em contrato.	3
27	Efetuar o pagamento de salários, vales transportes e/ou refeição, seguros, encargos fiscais e sociais, bem como arcar com quaisquer despesas diretas e/ou indiretas relacionadas à execução do contrato nas datas avençadas.	6
28	Efetuar os recolhimentos mensais das contribuições sociais da Previdência Social ou do FGTS.	6
29	Apresentar os documentos obrigatórios por ocasião da assinatura do contrato.	3
30	Apresentar os documentos obrigatórios por ocasião da apresentação da Nota Fiscal, previstos em contrato.	3
31	Apresentar, quando solicitado pela FISCALIZAÇÃO, Certidão de Regularidade do FGTS, CND das contribuições previdenciárias, CND dos tributos mobiliários do Município de Cajati, CNDT fornecida pela Justiça do Trabalho.	3
32	Apresentar, quando solicitado pela FISCALIZAÇÃO, Relação Atualizada dos Empregados, Folha de Frequência dos Empregados, Folha de Pagamento dos Empregados acompanhados dos holerites, todos, vinculados à execução contratual.	3
33	Apresentar, quando solicitado pela FISCALIZAÇÃO, cópia do protocolo de envio dos arquivos emitidos pela conectividade social (GFIP/SEFIP).	3
34	Apresentar, quando solicitado pela FISCALIZAÇÃO, cópia da relação de trabalhadores constantes da SEFIP, cópia da guia quitada do INSS (GPS), cópia da guia quitada do FGTS (GRF), referente ao período mencionado na notificação.	3
35	Cumprir quaisquer dos itens do contrato e seus anexos não previstos nesta tabela de multas.	2
36	Cumprir quaisquer dos itens do contrato <b>de forma reincidente</b> após formalmente notificada pela unidade fiscalizadora	X

**12.2.4.1.** Se, por qualquer meio, independentemente da existência de ação judicial, chegar ao conhecimento do gestor do contrato uma situação de inadimplemento com relação às obrigações trabalhistas, tais como salários, férias, 13º salário, FGTS, INSS, vales transporte, vales refeição, seguros, entre outras verbas, previstos em lei ou instrumento normativo na categoria e constantes



# PREFEITURA DO MUNICÍPIO DE CAJATI

Estado de São Paulo

[www.cajati.sp.gov.br-compras@cajati.com.br](http://www.cajati.sp.gov.br-compras@cajati.com.br)



na planilha de composição de custo, caberá a autoridade apurá-la e, se o caso, garantido o contraditório, aplicar à CONTRATADA multa de **30%** (trinta por cento), sobre o valor da parcela não executada, pelo descumprimento de obrigação contratual e, persistindo a situação, o contrato será rescindido.

**12.2.5.** Havendo desinteresse da CONTRATADA em prorrogar o contrato sem a prévia comunicação nos 90 dias antes do término do contrato estará sujeita à multa de 5% (cinco por cento) do valor do contrato.

**12.2.5.1.** A aplicação da multa não ilide a aplicação das demais sanções previstas neste contrato, independentemente da ocorrência de prejuízo decorrente da descontinuidade da prestação de serviço imposto à Administração.

**12.3.** O valor da multa poderá ser descontado das faturas devidas à CONTRATADA.

**12.3.1.** Se o valor a ser pago à CONTRATADA não for suficiente para cobrir o valor da multa, a diferença será descontada da garantia contratual, quando exigida.

**12.3.2.** Se os valores das faturas e da garantia forem insuficientes, fica a CONTRATADA obrigada a recolher a importância devida no prazo de 05 (cinco) dias úteis, contados da comunicação oficial.

**12.3.3.** Esgotados os meios administrativos para cobrança do valor devido pela CONTRATADA à CONTRATANTE, este será encaminhado para inscrição em dívida ativa.

**12.4.** Caso haja rescisão, a mesma atrai os efeitos previstos no art. 80, incisos I e IV da Lei nº 8.666/1993.

**12.5.** Das decisões de aplicação de penalidades, caberá recurso nos termos do art. 109 da Lei nº 8.666/1993.

**12.6.** As penalidades aplicadas à CONTRATADA serão obrigatoriamente registradas no Portal da Transparência, TCE/SP e SICAF.

## **13. Da rescisão contratual**

**13.1.** A rescisão contratual pode ser:

**13.1.1.** Determinada por ato unilateral da Administração, nos casos enumerados nos incisos I a XII, XVII e XVIII do art. 78 da Lei Federal nº 8.666/93 e suas atualizações e item 11.6.4 do edital.

**13.1.2.** Amigável, mediante autorização da autoridade competente, reduzida a termo no processo licitatório, desde que demonstrada conveniência para a Administração.

**13.1.3.** A inexecução total ou parcial do contrato enseja a sua rescisão pela Administração, com as consequências previstas em Lei.

## **14. DAS OBRIGAÇÕES DA CONTRATADA**

**a)** A Contratada assume integral responsabilidade por todos os equipamentos e materiais necessários à execução da obra, bem como pelos profissionais empregados, inclusive pelos encargos trabalhistas, previdenciários, fiscais e comerciais incidentes ou que venham a incidir sobre o objeto do presente contrato, bem como se responsabiliza pela utilização de materiais de primeira qualidade, respondendo por esta utilização.

**Parágrafo Único** - A inadimplência da Contratada, com referência aos encargos estabelecidos nestas cláusulas, não transfere à Contratante a responsabilidade por seu pagamento, nem poderá onerar o objeto deste contrato.





# PREFEITURA DO MUNICÍPIO DE CAJATI

Estado de São Paulo

[www.cajati.sp.gov.br-compras@cajati.com.br](http://www.cajati.sp.gov.br-compras@cajati.com.br)



- b) A CONTRATADA se obriga a submeter à aprovação da contratante todos os materiais a serem utilizados na obra, antes de sua aplicação.
- c) A CONTRATADA é responsável pelos danos causados diretamente à contratante ou terceiros de sua culpa ou dolo na execução deste contrato, não excluído ou reduzido essa responsabilidade a fiscalização e acompanhamento exercido pelo representante da Contratante.
- d) A CONTRATADA se obriga a operar os equipamentos com pessoal especializado, arcando com todas as despesas com manutenção dos equipamentos, combustível, salários, encargos sociais, transporte, alimentação e estadia de seu pessoal, impostos e taxas incidentes sobre o objeto deste contrato.
- e) A CONTRATADA se obriga a fornecer os equipamentos de proteção e segurança necessários à perfeita execução da obra, bem como, adota procedimentos de segurança que garantam a integridade física dos seus empregados, responsabilizando-se por eventual acidente que os mesmos venham a sofrer durante a execução das obras, objeto desta contratação.
- f) A CONTRATADA é obrigada a reparar, corrigir, remover, reconstruir ou substituir, às suas expensas no total ou em parte, o objeto do contrato em que se verificarem vícios, defeitos ou incorreções resultantes da execução resultantes por período de até 5 (cinco) anos.
- g) A CONTRATADA se obriga a executar a obra dentro do prazo estabelecido neste instrumento. Caso não sejam concluídos todos os serviços previstos no Termo de Referência, não será realizado o pagamento final.
- h) A empresa obriga-se a manter durante a execução do contrato, em compatibilidade com as obrigações por ela assumida, todas as condições de habilitação e qualificação que são exigidas nesta licitação.**
- i) A **CONTRATADA** deverá manter durante toda a execução do contrato o registro em CTPS de todos os seus funcionários;
- j) A **CONTRATADA** deverá apresentar as medições com relatório fotográfico da obra;
- k) Matricular os serviços no INSS e entregar à Contratante as guias de recolhimento das contribuições devidas ao INSS e ao FGTS, nos termos da legislação específica em vigor. As referidas guias serão acompanhadas em papel timbrado da Contratada, carimbada e assinada por pessoa legalmente habilitada para tal fim, atestando, sob as penas da lei, que as mesmas correspondem fielmente ao total de mão-de-obra empregada nos serviços contratados;
- l) Obedecer às normas de higiene e prevenção de acidentes, a fim de garantir a salubridade e a segurança no acampamento e canteiro de obra;
- m) Arcar, sem ônus para a Contratante, com todas as despesas decorrentes de eventuais trabalhos noturnos e em domingos e feriados, inclusive as de iluminação;
- n) Responder por todo ônus e obrigações concernentes às legislações Fiscal, Previdenciária, Trabalhista e Comercial, inclusive os decorrentes de acidentes de trabalho;
- o) Responder financeiramente, sem prejuízo das medidas e outras que possam ser adotadas, por quaisquer danos causados à União, Estado, Município ou terceiros, em razão da execução das obras;
- p) Executar todas as obras, serviços e instalações de acordo com os projetos, especificações e demais elementos técnicos que integram este Edital, obedecendo rigorosamente às Normas Técnicas da ABNT, bem como as determinações da Contratante;
- q) Comunicar a Fiscalização e proceder, às suas expensas, as correções necessárias, sempre que ocorrerem falhas, erros ou omissões nos projetos, especificações e demais elementos técnicos que integram este Edital, assumindo a responsabilidade pela correta execução de todos os



# PREFEITURA DO MUNICÍPIO DE CAJATI

*Estado de São Paulo*

[www.cajati.sp.gov.br-compras@cajati.com.br](http://www.cajati.sp.gov.br-compras@cajati.com.br)



serviços. Tais correções somente serão efetuadas com a aprovação da Fiscalização, que por sua vez consultará o(s) autor(res) do(s) projeto(s), para efeito de autorização;

- r) Manter permanentemente no local das obras/serviços, equipe técnica suficiente, composta pelos profissionais habilitados e de capacidade comprovada indicados na relação da equipe mínima, que assumam perante a Fiscalização, a responsabilidade técnica dos mesmos até sua entrega definitiva, inclusive com poderes para deliberar sobre qualquer determinação de emergência que se torne necessária;
- s) Reparar, corrigir, remover, reconstruir ou substituir, total ou parcialmente, às suas expensas, obras / serviços objeto do Contrato em que se verificarem vícios, defeitos ou incorreções, resultantes da execução irregular, do emprego de materiais ou equipamentos inadequados ou não correspondentes às especificações;
- t) Apresentar em até 10 (dez) dias após a assinatura do Contrato os seguintes documentos:
  - Ficha de Registro de todos os funcionários que trabalharão na obra/serviço referente ao objeto do Contrato;
  - PPRA – Programa de Prevenção de Riscos Ambientais;
  - PCMSO – Programa de Controle Médico de Saúde Ocupacional;
  - ASO – Atestado de Saúde Ocupacional;
  - Guias de FGTS e INSS devidamente liquidadas;
  - R.E – relação de empregados da GFIP (incluindo resumo fechamento empresa FGTS e resumo das informações à Previdência Social).
- u) Apresentar na emissão da Nota Fiscal os seguintes documentos:
  - Guias do FGTS e INSS devidamente liquidadas, referente ao mês de execução do serviço relacionado na nota fiscal.
  - R.E – relação de empregados da GFIP (incluindo resumo fechamento empresa FGTS e resumo das informações à Previdência Social).
- v) A contratada deverá apresentar mensalmente e em outra oportunidade se for solicitado, ao fiscalizador do contrato, ou a quem este indicar, cópias atualizadas das Certidões Negativas de Débito – CND, comprovante de regularidade com o INSS, Certificado de Regularidade junto ao FGTS e Certidão Negativa de Débitos Trabalhistas, bem como a Inexistência de fato impeditivo para o qual tenha concorrido a contratada.
- w) A Contratada deverá apresentar na assinatura do Contrato o Demonstrativo de BDI expressando todos os custos indiretos da proponente.
- x) A Contratada deverá entregar na Prefeitura, no início dos trabalhos, a respectiva ART - Anotação de Responsabilidade Técnica junto ao CREA, devidamente preenchida e quitada.

## **15. DOS RECURSOS E IMPUGNAÇÕES:**

**12.1.** Existindo intenção de interpor recurso, o licitante deverá manifestá-lo à Comissão de Licitações, imediatamente após a divulgação da habilitação ou inabilitação das empresas, dispondo do prazo de 5 (cinco) dias úteis para apresentação do mesmo, por escrito, que será disponibilizado a todos os participantes, tão logo sejam encaminhados à Comissão de Licitantes pelo recorrente.

**15.1.1.** Os demais licitantes poderão apresentar contra-razões em até 5 (cinco) dias úteis, contados a partir do término do prazo do recorrente.



# PREFEITURA DO MUNICÍPIO DE CAJATI

Estado de São Paulo

[www.cajati.sp.gov.br-compras@cajati.com.br](http://www.cajati.sp.gov.br-compras@cajati.com.br)



- 15.1.2.** É assegurada aos licitantes vista imediata dos atos do Processo, com a finalidade de subsidiar a preparação de recursos e de contra-razões.
- 15.1.3.** O acolhimento do recurso importará na invalidação apenas dos atos insuscetíveis de aproveitamento.
- 15.2.** Os autos do processo permanecerão com vistas franqueadas aos interessados no Departamento de Compras e Licitações da Prefeitura do Município de Cajati, situado na Praça do Paço Municipal, nº 10 – Centro – Cajati - SP.
- 15.3.** Conforme Lei 9800/99 em seu artigo 1º: *"É permitida às partes a utilização de sistema de transmissão de dados e imagens tipo fac-símile ou outro similar, para a prática de atos processuais que dependam de petição escrita"* e artigo 2º: *"A utilização de sistema de transmissão de dados e imagens não prejudica o cumprimento dos prazos, devendo os originais ser entregues em juízo, necessariamente, até cinco dias da data de seu término".*
- 15.4.** Qualquer pessoa, física ou jurídica, é parte legítima para solicitar esclarecimentos ou providências em relação a presente **TOMADA DE PREÇOS**, ou ainda para impugnar este edital, desde que o faça com antecedência de até 2 (dois) dias úteis da data fixada para recebimento das propostas, observado o disposto no art. 41, § 2º, da Lei Federal nº 8.666/93 e demais atualizações.
- 15.4.1.** A autoridade superior deverá decidir sobre a impugnação, no prazo legal, antes da abertura do certame.
- 15.4.2.** Quando o acolhimento da impugnação implicar alteração do edital capaz de afetar a formulação das propostas, será designada nova data para a realização desta **TOMADA DE PREÇOS**.
- 15.5.** A impugnação, feita tempestivamente pela licitante, não a impedirá de participar desta **TOMADA DE PREÇOS**, até o trânsito em julgado da pertinente decisão.

## **16. DA GARANTIA**

**16.1.** A contratada terá até 05(cinco) dias impreterivelmente, da assinatura do Contrato para prestar garantia, em qualquer das modalidades previstas no artigo 56, da Lei Federal nº 8.666/93, equivalente a 5% (cinco por cento) do valor do Contrato, que será restituída, após recebimento definitivo do objeto contratual, mediante requerimento, obedecidas as normas aplicáveis à espécie.

**16.1.1.** O prazo de validade da garantia, nas modalidades fiança bancária, seguro garantia ou títulos da dívida pública deverá ser de, no mínimo, 180 dias após o término do prazo contratual.

**16.2.** A garantia e seus reforços da CONTRATADA responderão por todas as sanções pecuniárias exigíveis após o encerramento do contrato.

**16.3.** A garantia prestada na modalidade seguro-garantia ou fiança bancária deve explicitar a cobertura integral do Contrato, inclusive quanto ao pagamento imediato a CONTRATANTE.

**16.4.** A garantia prestada deverá ser substituída automaticamente pela CONTRATADA quando da ocorrência de seu vencimento, independentemente de comunicado da CONTRATANTE, de modo a manter ininterruptamente garantido o Contrato celebrado, sob pena de incorrer nas penalidades previstas.



# PREFEITURA DO MUNICÍPIO DE CAJATI

Estado de São Paulo

[www.cajati.sp.gov.br-compras@cajati.com.br](http://www.cajati.sp.gov.br-compras@cajati.com.br)



**16.5.** A garantia prestada poderá ser substituída, mediante requerimento da CONTRATADA, respeitadas as modalidades previstas.

**16.6.** O reforço e/ou a regularização da garantia, excetuada a hipótese prevista anteriormente, deverá ser efetuado no prazo máximo de 5 (cinco) dias úteis, contados do recebimento da comunicação, feita por escrito pela CONTRATANTE, sob pena de incorrer a CONTRATADA nas penalidades previstas.

**16.7.** O prazo acima aludido poderá ser prorrogado uma vez, por igual período, quando solicitado pela CONTRATADA durante o transcurso do prazo, se ocorrer motivo justificado e aceito pela CONTRATANTE.

**16.8.** Por ocasião do encerramento do Contrato, o que restar da garantia da execução e seus reforços, serão liberados ou restituídos após a liquidação das multas aplicadas, ou após a dedução de eventual valor de condenação da CONTRATADA.

**16.9.** Após o recebimento definitivo do objeto do Contrato, a CONTRATADA para requerer o levantamento da garantia deverá apresentar os seguintes documentos:

**16.9.1.** Pesquisa fonética em nome da empresa CONTRATADA, perante a Justiça do Trabalho de primeiro e segundo graus e, em havendo ações em curso contra a CONTRATADA, e estando o Município de Cajati no polo passivo da ação, a empresa deverá apresentar Certidão de Objeto e Pé atualizada das ações existentes;

**16.9.2** Caso a Administração Pública Municipal figure no polo passivo de alguma ação trabalhista, esta se reserva o direito de reter a fiança até final decisão da Justiça Trabalhista, nos termos da Sumula nº 331 do TST, sem prejuízo de outras medidas cabíveis para seu complete ressarcimento.

## **17. DO HORÁRIO E LOCAL DE OBTENÇÃO DE ESCLARECIMENTOS**

17.1. O Edital poderá ser consultado e adquirido, junto à Seção de Compras e Licitações, sito à Praça do Paço Municipal, nº 10 – Centro - Cajati - SP, no horário das 9:00h às 11:30h e das 14:00h às 16:30h, mediante o pagamento do valor de **R\$ 15,31 (quinze reais e trinta e um centavos)**, em instituição bancária após o recolhimento da guia de pagamento na Divisão de Tributos.

17.2. Os pedidos de esclarecimentos referente ao Edital deverão ser por escrito e dirigidos a Comissão de Licitações e protocolados no mesmo endereço, local e horários do sub-item 13.1 até 02 (dois) dias úteis antes do recebimento dos envelopes.

## **18. DISPOSIÇÕES FINAIS**

**18.1.** A participação na presente licitação evidencia ter o participante examinado cuidadosamente o seu objeto e se inteirado sobre os diversos aspectos que possam influir direta ou indiretamente, na execução do objeto da licitação, aceitando irretratavelmente todos os termos deste Edital e seus anexos.

**18.2.** Antes da entrega da proposta deverá a empresa que desejar concorrer, verificar se todos os orçamentos e documentações estão devidamente rubricados e assinados;

**18.3.** A licitante vencedora que, devidamente convocada, deixar de comparecer para a assinatura do contrato no prazo assinalado no item 11.2.1., ficará sujeita às penalidades previstas na Lei nº 8.666/93.

**18.4.** Para efeitos de julgamento das propostas poderá a Comissão Interna de Licitação proceder, a qualquer tempo, diligências para esclarecer e/ou melhor fundamentar a decisão.



# PREFEITURA DO MUNICÍPIO DE CAJATI

*Estado de São Paulo*

[www.cajati.sp.gov.br-compras@cajati.com.br](http://www.cajati.sp.gov.br-compras@cajati.com.br)



- 18.5. Poderão as empresas interessadas na participação desta licitação efetuar visita técnica, comprovando que o mesmo visitou o(s) local(is) do(s) serviço(s), não sendo esta condição habilitatória para as empresas, sendo facultativa e de interesse dos próprios licitantes;
- 18.6. Em caso de interesse em realizar a visita técnica, o responsável da empresa deverá comparecer entre o dia 03 de fevereiro de 2021 à 19 de março de 2021, das 08:00 horas às 11:00 horas, no Departamento de Planejamento Urbano da Prefeitura Municipal de Cajati, à Praça do Paço Municipal – Centro – Cajati – SP, mediante agendamento com o Departamento de Planejamento Urbano, através do Telefone (13) 3854-8700, ramal 8707. Para a visita técnica, o responsável deverá apresentar-se munido de comprovação de fazer parte do quadro de funcionários da empresa, para, junto com a equipe técnica da Prefeitura Municipal de Cajati, proceder à visita.

Cajati, 24 de fevereiro de 2021.

**Tarcísio Antunes Duarte**  
Chefe da Divisão de Compras  
e Licitações

**Maria Claudia Dos Santos Domingues**  
Diretora do Departamento  
de Administração

**Sidinei Aparecido Ribeiro**  
Prefeito Municipal





# PREFEITURA DO MUNICÍPIO DE CAJATI

Estado de São Paulo

[www.cajati.sp.gov.br-compras@cajati.com.br](http://www.cajati.sp.gov.br-compras@cajati.com.br)



## ANEXO I PROCESSO Nº 66788/2021 TOMADA DE PREÇOS Nº 004/2021 (PLANILHA DE QUANTIDADES)

PREFEITURA MUNICIPAL DE  
CAJATI  
DEP. DE PLANEJAMENTO URBANO



OBRA: PAVIMENTAÇÃO ASFÁLTICA E OBRAS COMPLEMENTARES

LOCAL: RUA AV. ANTONIO LEMOS CAPOEIRA - BAIRRO JACUPIRANGUINHA- CAJATI/SP

PLANILHA ORÇAMENTÁRIA								
ITEM	FONTE	COD.	DESCRIÇÃO DOS SERVIÇOS	UNID.	ORÇAMENTO			
					QUANT.	PREÇO UNITÁRIO	PREÇO UNITÁRIO C/ BDI	TOTAL
<b>1. SERVIÇOS PRELIMINARES</b>								
1.1.1	CPOS	02.08.020	Placa de identificação para obra	m²	3,00	R\$ 572,83	R\$ 721,31	R\$ 2.163,92
1.1.2	SINAPI	78472	SERVICOS TOPOGRAFICOS PARA PAVIMENTACAO, INCLUSIVE NOTA DE SERVICOS, ACOMPANHAMENTO E GREIDE	M2	840,00	R\$ 0,45	R\$ 0,57	R\$ 475,98
1.1.2	CPOS	02.02.140	Locação de container tipo sanitário com 2 vasos sanitários, 2 lavatórios, 2 mictórios e 4 pontos para chuveiro - área mínima de 13,80 m²	unx mê s	2,00	R\$ 796,50	R\$ 1.002,95	R\$ 2.005,91
							<b>Sub Total</b>	<b>R\$ 4.645,81</b>
<b>2. TERRAPLENAGEM</b>								
<b>2.1 SUBSTITUIÇÃO DE SOLO</b>								
2.1.1	DER	22.02.04.99	ESCAVACAO E CARGA MATERIAL 3 CATEGORIA	m3	168,00	R\$ 42,12	R\$ 53,04	R\$ 8.910,30
2.1.2	DER	22.03.08.99	TRANSPORTE DE 3 CATEGORIA ALEM 1 KM	m3*k m	168,00	R\$ 6,63	R\$ 8,35	R\$ 1.402,55
2.1.3	DER	22.02.09.99	ESPALHAMENTO/REGULARIZACAO/COMPACTACAO DE MATERIAL EM BOTA-FORA.	m3	168,00	R\$ 2,80	R\$ 3,53	R\$ 592,33
2.1.4	DER	37.03.07.99	ESCAVACAO P/ REFORCO DE SUB-LEITO	m3	168,00	R\$ 7,14	R\$ 8,99	R\$ 1.510,44
2.1.5	DER	37.03.08.99	COMPACTACAO PARA REFORCO DE SUB-LEITO	m3	168,00	R\$ 6,71	R\$ 8,45	R\$ 1.419,47
2.1.6	DER	22.03.03.99	TRANSPORTE DE 1/2 CATEGORIA ATE 5 KM	m3*k m	168,00	R\$ 2,41	R\$ 3,03	R\$ 509,82
<b>2.2 REFORÇO DO SUB-LEITO</b>								
2.2.1	DER	23.04.02.05.02.99	SUB BASE OU BASE DE SOLO BRITA 50% BRITA COM TRANSP.JAZIDA ATE LOCAL APLICAÇÃO	m3	168,00	R\$ 140,27	R\$ 176,63	R\$ 29.673,50
							<b>Sub Total</b>	<b>R\$ 44.018,41</b>
<b>3. GUIAS E SARJETAS EXTRUSADAS -250 m</b>								
3.1	DER	24.19.04.01.99	SARJETA DE CONCRETO FCK 20 MPA	m3	7,50	R\$ 750,36	R\$ 944,85	R\$ 7.086,40
3.2	DER	24.19.05.01.99	GUIA DE CONCRETO FCK 20 MPA	m3	6,25	R\$ 947,53	R\$ 1.193,13	R\$ 7.457,06
							<b>Sub Total</b>	<b>R\$ 14.543,46</b>
<b>4. PAVIMENTAÇÃO ASFÁLTICA</b>								
<b>4.1 SUB-BASE</b>								
4.1.1	CPOS	54.01.030	Abertura e preparo de caixa até 40 cm, compactação do subleito mínimo de 95% do PN e transporte até o raio de 1,0 km	m²	840,00	R\$ 16,77	R\$ 21,12	R\$ 17.738,10
<b>4.2 BASE</b>								
4.2.1	DER	23.04.03.01.99	SUB-BASE OU BASE BRITA GRAD. SIMPLES	m3	126,00	R\$ 234,19	R\$ 294,89	R\$ 37.156,40
<b>4.3 CAMADA DE ROLAMENTO</b>								
4.3.1	DER	23.05.01.99	IMPRIMADURA BETUMINOSA IMPERMEABILIZANTE	m2	840,00	R\$ 8,71	R\$ 10,97	R\$ 9.212,81
4.3.2	DER	23.05.02.99	IMPRIMADURA BETUMINOSA LIGANTE	m2	840,00	R\$ 2,87	R\$ 3,61	R\$ 3.035,68
4.3.3	DER	23.08.06.04.99	CONCRETO ASFALTICO COM ASFALTO-BORRACHA, GRADUACAO IV	m3	-	R\$ 1.234,48	R\$ 1.554,46	R\$ -
4.3.4	DER	23.08.03.03.99	CAMADA ROLAMENTO - CBUQ - GRAD.C - COM DOP	m3	29,40	R\$ 1.138,70	R\$ 1.433,85	R\$ 42.155,22
4.3.5	DER	23.11.04.01.99	PAVIMENTO DE CONCRETO - APLICACAO COM FORMAS DESLIZANTES	m3	-	R\$ 682,56	R\$ 859,48	R\$ -





# PREFEITURA DO MUNÍCIOPIO DE CAJATI

Estado de São Paulo

[www.cajati.sp.gov.br-compras@cajati.com.br](http://www.cajati.sp.gov.br-compras@cajati.com.br)



						Sub Total			R\$ 109.298,21
5.			<b>DRENAGEM</b>						
5.1	CPOS	49.12.030	Boca de lobo dupla tipo PMSP, com tampa de concreto	un	4,00	R\$ 3.344,19	R\$ 4.211,00	R\$ 16.844,02	
5.2	DER	24.02.02.99	ESCAVACAO MECANICA P/ OBRAS S/EXPLOSIVO	m3	92,05	R\$ 13,60	R\$ 17,13	R\$ 1.576,37	
5.3	CPOS	07.11.020	Reaterro compactado mecanizado de vala ou cava com compactador	m³	76,25	R\$ 4,61	R\$ 5,80	R\$ 442,62	
5.4	DER	24.12.05.99	ENCHIMENTO BASE TUBO COM PEDRA BRITADA	m3	3,60	R\$ 181,10	R\$ 228,04	R\$ 820,95	
5.5	DER	37.04.32.99	TUBO CONCRETO D=0,40M PA-1 - FORNEC.	m	15,00	R\$ 88,17	R\$ 111,02	R\$ 1.665,35	
5.6	DER	37.04.36.99	TUBO CONCRETO D=0,60M PA-2 - FORNEC.	m	50,00	R\$ 135,54	R\$ 170,67	R\$ 8.533,60	
5.7	DER	37.04.46.99	TUBO CONCRETO D=0,40M ASSENTAMENTO	m	15,00	R\$ 69,58	R\$ 87,62	R\$ 1.314,23	
5.8	DER	37.04.48.99	TUBO CONCRETO D=0,60M ASSENTAMENTO	m	50,00	R\$ 91,48	R\$ 115,19	R\$ 5.759,58	
5.9	DER	37.04.50.99	TUBO CONCRETO D=1,00M ASSENTAMENTO	m	-	R\$ 153,41	R\$ 193,17	R\$ -	
5.10	CPOS	49.12.120	Chaminé para poço de visita tipo PMSP em alvenaria diâmetro interno 70 cm - pescoço	m	-	R\$ 453,89	R\$ 571,54	R\$ -	
5.11	DER	24.11.04.99	ALVENARIA DE PEDRA ARGAMASSADA	m3	0,96	R\$ 690,71	R\$ 869,74	R\$ 834,95	
5.12	CPOS	54.06.170	Sarjeta ou sarjetão moldado no local, tipo PMSP em concreto com fck 25 MPa	m³	-	R\$ 433,29	R\$ 545,60	R\$ -	
5.13	SICRO	2003411	DESCIDA D'AGUA DE ATERRO EM DEGRAUS -DAD 04 - AREIA E BRITA COMERCIAIS	M	1,00	R\$ 313,83	R\$ 395,17	R\$ 395,17	
5.14	CPOS	49.12.140	Poço de visita em alvenaria tipo PMSP - balão	un	-	R\$ 3.013,05	R\$ 3.794,03	R\$ -	
5.15	CPOS	49.06.420	Tampão em ferro fundido de Ø 600 mm, classe 400 (ruptura> 400 kN)	un	-	R\$ 335,55	R\$ 422,52	R\$ -	
						<b>Sub Total</b>		<b>R\$ 38.186,84</b>	
6.			<b>SINALIZAÇÃO VIÁRIA</b>						
6.1	DER	28.03.03.99	SINALIZ.HOR. C/TERMOPLAST. HOT-SPRAY	m2	33,60	R\$ 50,46	R\$ 63,54	R\$ 2.134,92	
						<b>Sub Total</b>		<b>R\$ 2.134,92</b>	
						<b>TOTAL GERAL</b>		<b>R\$ 212.827,65</b>	

Obs.:

Orçamento segundo Boletim CPOS 179 com desoneração

Orçamento segundo Tabela de preços unitários DER-SP-Desonerada - Data de referência 30-06-2020

  
Mayra C. Veiga Okuyama  
CREA 5069469210  
Engenheira Civil

Cajati, 25 de novembro de 2.020

  
Dirney de Pontes  
RG: 28.863.759-2  
Prefeito Municipal



# PREFEITURA DO MUNICÍPIO DE CAJATI

Estado de São Paulo

[www.cajati.sp.gov.br-compras@cajati.com.br](http://www.cajati.sp.gov.br-compras@cajati.com.br)



## PREFEITURA DO MUNICÍPIO DE CAJATI/SP

### CRONOGRAMA FÍSICO - DESEMBOLSO E APLICAÇÃO DOS RECURSOS

GOVERNO DO ESTADO DE SÃO PAULO  
SECRETARIA DE DESENVOLVIMENTO REGIONAL  
SUBSECRETARIA DE CONVÊNIOS COM MUNICÍPIOS E ENTIDADES  
NÃO GOVERNAMENTAIS

MUNICÍPIO  
CAJATI - SP

DATA BASE:  
novembro-20

ORIENTO:  
INFRAESTRUTURA URBANA - PAV. AV. ANTONIO LEMOS CAPOEIRA -  
BAIRRO JACUPIRANGUINHA - CAJATI/SP

PRAZO PROPOSTO

INÍCIO: 30 dias da data da assinatura do convênio  
FINAL: 360 dias a partir da data da assinatura do convênio

ITEM	SERVIÇOS	UNIDADE	1a. ETAPA		2a. ETAPA		3a. ETAPA		TOTAL
			PERÍODO: 360 dias	PERÍODO: 360 dias	PERÍODO: 0 dias	PERÍODO: 0 dias			
			LIBERAÇÃO: em até 30 dias após a execução da etapa	EXECUÇÃO: 330 dias	LIBERAÇÃO: 0 dias	EXECUÇÃO: 0 dias	LIBERAÇÃO: em até 0 dias após a aprovação da prestação da parcela anterior	EXECUÇÃO: 0 dias	
1	SERVIÇOS PRELIMINARES	m <sup>2</sup>	3,00						3,00
		R\$	4.645,81						4.645,81
2	TERRAPLENAGEM	m <sup>3</sup>	168,00						168,00
		R\$	44.018,41						44.018,41
3	GUIAS E SARJETAS	m <sup>3</sup>	6,25						6,25
		R\$	14.543,46						14.543,46
4	PAVIMENTAÇÃO ASFÁLTICA	m <sup>3</sup>	29,40						29,40
		R\$	109.298,21						109.298,21
5	DRENAGEM	Un	4,00						4,00
		R\$	38.186,84						38.186,84
6	SINALIZAÇÃO VIÁRIA	m <sup>2</sup>	33,60						33,60
		R\$	2.134,92						2.134,92
<b>RECURSOS ESTADUAIS</b>			<b>200.000,00</b>	<b>0,00</b>	<b>0,00</b>	<b>0,00</b>	<b>0,00</b>	<b>0,00</b>	<b>200.000,00</b>
<b>RECURSOS PRÓPRIOS</b>			<b>12.827,65</b>	<b>0,00</b>	<b>0,00</b>	<b>0,00</b>	<b>0,00</b>	<b>0,00</b>	<b>12.827,65</b>
<b>TOTAL</b>			<b>212.827,65</b>	<b>0,00</b>	<b>0,00</b>	<b>0,00</b>	<b>0,00</b>	<b>0,00</b>	<b>212.827,65</b>

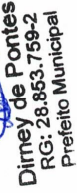
ASSINATURA:   
Engr<sup>o</sup> Mayra C. Veiga Okuyama  
CREA 5069469210

Dimey de Pontes  
RG: 28.853.759-2  
Prefeito Municipal





# PREFEITURA DO MUNÍCIOPIO DE CAJATI

Estado de São Paulo

[www.cajati.sp.gov.br-compras@cajati.com.br](http://www.cajati.sp.gov.br-compras@cajati.com.br)



ITEM		SERVIÇOS	UNIDADE		TOTAL
			1º mês	2º mês	
<b>CRONOGRAMA FÍSICO - FINANCEIRO</b>					
<b>OBJETO: PAVIMENTAÇÃO ASFÁLTICA NA AV. ANTONIO LEMOS CAPOEIRA</b>					
<b>PAVIMENTAÇÃO ASFÁLTICA E OBRAS COMPLEMENTARES</b>			<b>TOTAL</b>		
<b>1 SERVIÇOS PRELIMINARES</b>			<b>TOTAL</b>		
			%	100,00%	100%
			R\$	4.645,81	4.645,81
<b>2 TERRAPLENAGEM</b>			%	100,00%	100%
			R\$	44.018,41	44.018,41
<b>3 GUIAS E SARJETAS EXTRUSADAS</b>			%	50,00%	100%
			R\$	7.271,73	14.543,46
<b>4 PAVIMENTAÇÃO ASFÁLTICA</b>			%	50,00%	100%
			R\$	54.649,11	109.298,21
<b>5 DRENAGEM</b>			%	100,00%	100%
			R\$	38.186,84	38.186,84
<b>6 SINALIZAÇÃO VIÁRIA</b>			%	100,00%	100%
			R\$	2.134,92	2.134,92
<b>TOTAL</b>			R\$	148.771,90	R\$ 64.055,76 R\$ 212.827,65
data Cajati, 25 de novembro de 2020					
			 <b>MATYRA C. VEIGA OKUYAMA</b> Engenheira Civil CREA 5069469210		
			 <b>Dirney de Pontes</b> RG: 28.853.759-2 Prefeito Municipal		





# PREFEITURA DO MUNICÍPIO DE CAJATI

Estado de São Paulo

[www.cajati.sp.gov.br](http://www.cajati.sp.gov.br) - [compras@cajati.com.br](mailto:compras@cajati.com.br)



## ANEXO II PROCESSO Nº 66788/2021 TOMADA DE PREÇOS Nº 004/2021 TERMO DE REFERÊNCIA

DEPARTAMENTO DE PLANEJAMENTO URBANO



### MEMORIAL DESCRITIVO

#### OBRA:

Pavimentações e Obras complementares na Avenida Antônio Lemos Capoeira do município de Cajati/SP.

#### LOCAL:

AVENIDA ANTONIO LEMOS CAPOEIRA – BAIRRO JACUPIRANGUIHA

#### MUNICÍPIO:

Cajati/SP.

#### DOS SERVIÇOS A SEREM EXECUTADOS:

#### SERVIÇOS PRELIMINARES

1. Os serviços preliminares consistirão em emissão de ART (Anotação de responsabilidade Técnica), instalação da Placa da Obra, montagem de canteiro, sinalização das ruas de acesso aos serviços, conscientização dos usuários locais sobre o início das obras, apoio às frentes de serviços com equipe de topografia.

#### 2- DESCRIÇÃO DOS SERVIÇOS

##### 2.1- EMISSÃO DE ART

- 2.1.1 Realizar, a Anotação e pagamento de todas as ART's (Anotação de Responsabilidade técnica) necessárias, e fornecimento de cópia para Contratante e a Fiscalização, bem como pagamento de todas outras taxas, emolumentos e impostos relativos à execução das obras e serviços prestados;

  
Dirney de Pontes  
RG: 28.853.759-2  
Prefeito Municipal



1



# PREFEITURA DO MUNÍCIPIO DE CAJATI

Estado de São Paulo

[www.cajati.sp.gov.br-compras@cajati.com.br](http://www.cajati.sp.gov.br-compras@cajati.com.br)



## DEPARTAMENTO DE PLANEJAMENTO URBANO



### 2.2- INSTALAÇÃO DA PLACA DA OBRA

- 2.2.1 Fornecer e instalar a Placa necessária à obra, em chapa de aço galvanizado, em conformidade com projeto básico, seguindo padrão dos órgãos fiscalizadores;

### 2.3- SINALIZAÇÃO DAS OBRAS

- 2.3.1 As ruas serão sinalizadas com placas de obras, cones e balizadores, para viabilizar o trânsito na região, canalizando suavemente o fluxo de tráfego, com intuito de não causar transtornos a população local;

### 2.4- SERVIÇOS TOPOGRÁFICOS

- 2.4.1 Os serviços de topografia consistem na locação do greide e perfis transversais em obediência ao projeto;

### 2.5- MONTAGEM DO CANTEIRO

- 2.5.1 Será montado um canteiro com as dependências adequadas para o apoio as frentes de serviços;

### 2.6- CONSCIENTIZAÇÃO DOS USUÁRIOS

- 2.6.1 Com antecedência será avisado todos os usuários locais do início das obras a fim de evitar futuros transtornos no bom andamento da execução da obra.

## TERRAPLENAGEM

### 3- SUBSTITUIÇÃO DE SOLO

- 3.1 Antes de se iniciar os serviços de escavação a Contratada deverá informar/solicitar aos órgãos concessionários de serviços públicos, cadastros de redes subterrâneas de água, esgoto, energia elétrica, telefonia, transmissão de dados e sinalização de tráfego, a fim de que sejam compatibilizadas possíveis interferências identificadas no cadastramento apresentado, visando evitar danos a estas instalações;
- 3.2 O preparo do sub-leito do pavimento consistirá nos serviços necessários para que o sub-leito assuma a forma definida pelos alinhamentos, perfis, dimensões e seção

  
Dirney de Pontes  
RG: 28.853.759-2  
Prefeito Municipal



2



# PREFEITURA DO MUNÍCIPIO DE CAJATI

Estado de São Paulo

[www.cajati.sp.gov.br-compras@cajati.com.br](http://www.cajati.sp.gov.br-compras@cajati.com.br)



## DEPARTAMENTO DE PLANEJAMENTO URBANO



- transversal típica, estabelecida pelo projeto e para que esse sub-leito fique em condições de receber o pavimento, estando de acordo com o Projeto;
- 3.3 Os equipamentos mínimos a serem utilizados no preparo do sub-leito para pavimentação, em função das características do material, profundidade da escavação ou condições específicas de projeto, poderão ser:
- *Motoniveladora;*
  - *Irigadeira ou Carro-Tanque, equipado com conjuntos moto-bombas, com capacidade para distribuir água com pressão regulável e em forma de chuva; capacidade mínima de 2.000 litros;*
  - *Compressor, auto-motor, de 3 (três) rolos lisos, com peso de 8 - 12 toneladas;*
  - *Soquetes manuais, de qualquer tipo aprovado pela Contratante;*
  - *Outras ferramentas ou equipamentos, desde que aprovados pela Contratante.*
- 3.4 A superfície do sub-leito deverá ser regularizada na largura do projeto, com motoniveladora, de modo que assuma a forma determinada pela seção transversal e demais elementos do projeto;
- 3.5 As interferências, encontrados por ocasião da regularização deverão ser removidos, devendo ser, o volume por ele ocupado, preenchido por solo adjacente;
- 3.6 O umedecimento será feito até que o material adquira o teor de umidade mais conveniente ao seu adensamento, a juízo da Contratante;
- 3.7 A compressão será feita progressivamente, das bordas para o centro do leito, até que o material fique suficientemente comprimido;
- 3.8 Nos locais inacessíveis aos compressores ou onde seu emprego não for recomendável, a compressão deverá ser feita por meio de soquetes e ou compactador a percussão;
- 3.9 O acabamento poderá ser feito manualmente ou através de equipamento e será verificado com o auxílio de gabarito, que eventualmente acusará saliência e

  
Dirney de Pontes  
RG: 28.853.759-2  
Prefeito Municipal

  
3





# PREFEITURA DO MUNÍCIPIO DE CAJATI

Estado de São Paulo

[www.cajati.sp.gov.br-compras@cajati.com.br](http://www.cajati.sp.gov.br-compras@cajati.com.br)



## DEPARTAMENTO DE PLANEJAMENTO URBANO



depressões a serem corrigidas. Realizadas as correções, caso ainda haja excesso de material, deverá o mesmo ser removido para fora do leito e refeito a verificação com o gabarito. Estas operações de acabamento deverão ser repetidas até que o sub-leito se apresentar de acordo com os requisitos do projeto.

### 4- REFORÇO DO SUB-LEITO

- 4.1 Os serviços de reforço do subleito consistirão na execução de todas as operações necessárias à construção da camada de pavimento, constituída por solo escolhido e compactado sobre a superfície do subleito;
- 4.2 Os materiais provenientes da jazida serão espalhados em camadas de, no mínimo, 10 cm e, no máximo, 20 cm quando compactadas;
- 4.3 Após as operações de espalhamento, o material será umedecido ou secado até atingir o teor de umidade compatível;
- 4.4 O equipamento de compactação deverá percorrer a camada em trajetórias tais que permitam a superposição, em cada passada, de pelo menos 20 cm da passada anterior;
- 4.5 O acabamento da superfície final da camada de reforço do subleito será executado simultaneamente com a compactação da última camada, com o emprego de rolos lisos e de pneus;
- 4.6 O material a ser empregado deverá ser proveniente de ocorrências de materiais indicados no projeto, possuindo características superiores às dos materiais do subleito, será selecionado, na fase do projeto, dentre os melhores disponíveis;
- 4.7 Os equipamentos mínimos a serem utilizados na execução do reforço, poderão ser:
  - *Motoniveladora pesada, com escarificador;*
  - *Carro-tanque distribuído de água;*
  - *Rolos compactadores tipo pé-de-carneiro, liso-vibratório e pneumático.*

### GUIAS E SARGETAS EXTRUSADAS

  
Dirney de Pontes  
RG: 28.853.759-2  
Prefeito Municipal

  
4



# PREFEITURA DO MUNICÍPIO DE CAJATI

Estado de São Paulo

[www.cajati.sp.gov.br](http://www.cajati.sp.gov.br) - [compras@cajati.com.br](mailto:compras@cajati.com.br)



## DEPARTAMENTO DE PLANEJAMENTO URBANO



### 5.1- PREPARO DO TERRENO

- 5.1.1 A terraplenagem do “terreno de fundação” das guias e sarjetas abrangerá as determinações do projeto em vigência e consistirá em serviços de corte e ou aterros indispensáveis, assim como, substituição dos materiais instáveis por material apropriado, em conformidade com o projeto;
- 5.1.2 Nos aterros, os solos a serem utilizados deverão ter características uniformes e possuir qualidades iguais ou superiores às do material previsto no projeto do pavimento; em qualquer caso, não será admitida a utilização de solos turfosos, micáceos ou que contenham substâncias orgânicas.

### 5.2- COMPACTAÇÃO

- 5.2.1 Nos cortes, a compactação deverá ser efetuada cuidadosamente e de um modo uniforme com auxílio de soquetes manuais, com peso mínimo de 10 quilos e seção não superior a 20 x 20 centímetros;

### 5.3- REGULARIZAÇÃO E ACABAMENTO

- 5.3.1 Concluída a compactação do terreno de fundação das guias e sarjetas, a superfície deverá ser devidamente regularizada, de acordo com a seção transversal do projeto e de forma a apresentar-se lisa e isenta de partes soltas ou sulcadas;

### 5.4- FORNECIMENTO E CONFECCÃO

- 5.4.1 As guias e sarjetas de concreto extrusada serão fabricadas de acordo com as especificações do projeto utilizando cimento, areia e pedregulho ou pedra britada. Os materiais constituintes das guias e sarjetas devem obedecer:

o **DIMENSÕES**

*As guias e sarjetas devem obedecer às dimensões e respectivas tolerâncias do projeto:*

  
Dimery de Pontes  
RG: 28.863.759-2  
Prefeito Municipal

  
5



# PREFEITURA DO MUNICÍPIO DE CAJATI

Estado de São Paulo

[www.cajati.sp.gov.br](http://www.cajati.sp.gov.br) - [compras@cajati.com.br](mailto:compras@cajati.com.br)



## DEPARTAMENTO DE PLANEJAMENTO URBANO



*As guias curvas deverão apresentar seção transversal com as dimensões retro-fixadas e raio de curvatura, de acordo com o projeto da obra. A aresta formada pelo piso e pelo espelho será arredondada, inscrevendo-lhe um arco de 3 cm de raio;*

○ **ACABAMENTO**

*As guias e sarjetas de concreto deverão apresentar as superfícies aparentes lisas, bem como serem isentas de fendilhamentos;*

○ **RESISTÊNCIA**

*O concreto das guias e sarjetas deverá apresentar uma resistência eficaz de acordo com determinações do projeto;*

### **PAVIMENTAÇÃO ASFÁLTICA**

#### **6.1- SUB-BASE**

- 6.1.1 Abertura e preparo de caixa de até 40,00 cm, sendo que o grau de compactação (GC) não poderá ser inferior a 95% PN (Proctor normal);
- 6.1.2 Refere-se à abertura de caixa, regularizando-se considerando a largura total (guia e travamento de guia);
- 6.1.3 Compreende as operações necessárias para a execução do preparo do subleito do pavimento que consiste nos serviços de terraplenagem através de cortes e aterros com até 40 cm de altura, a conformação e compactação da camada final. Visa à obtenção da superfície final do subleito em condições adequadas para receber as demais camadas do pavimento, obedecendo às condições geométricas caracterizadas pelo alinhamento, perfis e seções transversais do projeto;
- 6.1.4 Durante todo o período da construção da base ou sub-base até a execução da camada subsequente, os materiais e as extensões em construção ou prontas, deverão ser protegidos contra os agentes atmosféricos e outros que possam danificá-los;

#### **6.2- BASE**

  
Dimery de Pontes  
RG: 28.863.759-2  
Prefeito Municipal



6





# PREFEITURA DO MUNICÍPIO DE CAJATI

Estado de São Paulo

[www.cajati.sp.gov.br-compras@cajati.com.br](http://www.cajati.sp.gov.br-compras@cajati.com.br)



## DEPARTAMENTO DE PLANEJAMENTO URBANO



- 6.2.1 A Os serviços consistem no fornecimento, carga transporte, descarga e a mistura dos materiais necessários à obtenção da Base de Brita graduada e compreende também a mão de obra e os equipamentos indispensáveis a execução e ao controle de qualidade da base, de conformidade com a especificação apresentada.;
- 6.2.2 A base será composta por brita graduada, em camada com espessura mínima de 0,15m, regularizada e compactada sob umidade controlada;
- 6.2.3 O equipamento mínimo a ser utilizado na construção de base ou sub-base de brita graduada será:
- *Usina de solos de capacidade mínima de 100 ton/hora, munida de 3 ou mais silos, 1 dosador de umidade e 1 misturador;*
  - *Onde o misturador deverá ser do tipo de eixos gêmeos paralelos, girando em sentido oposto, a fim de produzir mistura uniforme.*
- 6.3- CAMADA DE ROLAMENTO
- **IMPRIMADURA BETUMINOSA IMPERMEABILIZANTE:**  
Concluída a camada de base, esta deverá ser impermeabilizada com asfalto diluído (CM-30), que será espargido com equipamento próprio;
  - **IMPRIMADURA BETUMINOSA LIGANTE:**  
Após a cura da imprimadura impermeabilizante, precedendo a aplicação da capa asfáltica, a fim de propiciar melhor aderência, será aplicada a imprimadura ligante (emulsão), também espargida com equipamento próprio;
  - **CAPA ASFÁLTICA (CBUQ):**  
Após a aplicação da imprimadura ligante, será aplicada a camada de rolamento, em Concreto Betuminoso Usinado a Quente, com espessura mínima de 0,035m.

## DRENAGEM

### 7.1- BOCA DE LOBO

  
Dirney de Pontes  
RG: 28.853.759-2  
Prefeito Municipal



7



# PREFEITURA DO MUNÍCIPIO DE CAJATI

Estado de São Paulo

[www.cajati.sp.gov.br-compras@cajati.com.br](http://www.cajati.sp.gov.br-compras@cajati.com.br)



## DEPARTAMENTO DE PLANEJAMENTO URBANO



- 7.1.1 Serão construídas, conforme o detalhe que acompanha o projeto. A laje de fundo será de concreto armado, de 10 cm de espessura, de 20 Mpa, assente sobre lastro de brita nº 3 e 4, compactado na espessura de 5 cm sobre o terreno firmemente apiloado, ambas com tampa de concreto;
- 7.1.2 As paredes serão de alvenaria de tijolos comuns, assentes com argamassa de cimento, cal e areia no traço 1:5. As paredes serão revestidas internamente com argamassa de cimento, cal e areia no traço 1:3;
- 7.1.3 As caixas de captação receberão tampa de concreto pré-moldado, de 10 cm de espessura, armado com  $\varnothing$  6,3 mm cada de 0,10 m e dividida em duas para facilitar o manuseio;

### 7.2- FASES DA CONSTRUÇÃO (ASSENTAMENTO)

- 7.2.1 Assentamentos dos tubos – devem obedecer a inclinação e o alinhamento de acordo com o Projeto;
- 7.2.2 Nos locais onde os materiais forem “turfa”, deve-se trocar por outro de boa qualidade e/ou reforçar com pedra britada;
- 7.2.3 O reaterro deve ser compactado em camadas de 15 cm, manualmente, e ou mecanicamente dos dois lados, simultaneamente, e, até atingir a cota do projeto;
- 7.2.4 A inclinação de projeto e posterior regularização da superfície exposta em bruto, quando da escavação, procurando se possível um apiloamento na extensão total;
- 7.2.5 Manter livre as saídas de tubos de esgotos residenciais, até que a rede coletora da SABESP seja executada, caso não haja;
- 7.2.6 Para paralisação do serviço, no fim de cada dia, prever proteção da obra, a fim de evitar deslocamento causado pelo avanço das águas, em consequência das chuvas que possam ocorrer durante a ausência da (s) equipe (s) de obra;

  
Dirney de Pontes  
RG: 28.853.759-2  
Prefeito Municipal

  
8





# PREFEITURA DO MUNÍCIPIO DE CAJATI

Estado de São Paulo

[www.cajati.sp.gov.br-compras@cajati.com.br](http://www.cajati.sp.gov.br-compras@cajati.com.br)



## DEPARTAMENTO DE PLANEJAMENTO URBANO



7.2.7 Nas passagens de ruas, se necessário, os tubos obedecerão às cotas e declividades do projeto, variando apenas os diâmetros e comprimentos, conforme orientação da Contratante;

7.2.8 Os equipamentos mínimos a serem utilizados, conforme condições específicas de projeto poderão ser:

- o *Escavadeira hidráulica sobre esteira;*
- o *Retro escavadeira;*
- o *Caminhões basculantes;*
- o *Caminhão carroceria;*

*Para transporte de materiais diversos de bota-fora.*

### SINALIZAÇÃO VIÁRIA

8.1.1 Serão fornecidas e instaladas as placas de sinalização horizontal de advertência e regulamentação;

8.1.2 Deverão ser observadas as informações constantes nas Especificações Técnicas e no Código de Trânsito Brasileiro;

8.1.3 Os símbolos e legendas deverão ser confeccionadas em película totalmente refletiva Tipo III em conformidade com a ABNT 14644;

8.1.4 Os materiais devem estar protegidos contra ações externas, galvanizadas por imersão à quente, de acordo com a NBR 6323.

### SERVIÇOS COMPLEMENTARES

9.1.1 Os serviços de limpeza serão rigorosamente executados no decorrer da obra. Durante o desenvolvimento do serviço, conforme recomendação da Contratante;

9.1.2 O canteiro de obras será mantido em perfeita ordem;

  
Dimery de Pontes  
RG: 28.853.759-2  
Prefeito Municipal



9



# PREFEITURA DO MUNICÍPIO DE CAJATI

Estado de São Paulo

[www.cajati.sp.gov.br-compras@cajati.com.br](http://www.cajati.sp.gov.br-compras@cajati.com.br)



## DEPARTAMENTO DE PLANEJAMENTO URBANO



- 9.1.3 Entulhos deverão ser removidos diariamente, mantendo os locais de trabalho, barracões, acessos, enfim toda a obra, a mais organizada e limpa possível no decorrer do dia;
- 9.1.4 A limpeza final abrangerá a desmontagem das instalações provisórias do canteiro, a completa remoção dos materiais provenientes desta desmontagem, bem como dos resíduos e/ou entulhos resultantes da limpeza final da obra;
- 9.1.5 A carga e transporte dos volumes de entulhos provenientes da execução natural dos diversos serviços, durante o desenvolvimento e no final da obra, não serão objeto de medição;
- 9.1.6 Para o transporte, a Contratada deverá utilizar-se de equipamentos adequados como: Caminhões, Retro escavadeira, Carregadeira, Mão de Obra e outros que julgar necessário, conforme aprovação da Contratante, de acordo com a necessidade.

### RECEBIMENTO DA OBRA

- 10.1 A Obra será recebida em conformidade com a NBR-5675.

Cajati, 25 de novembro de 2020

**Mayra C. Veiga Okuyama**

Engenheira Civil – CREA SP: 5069469210

**Dimy de Pontes**  
RG: 28.853.759-2  
Prefeito Municipal



# PREFEITURA DO MUNICÍPIO DE CAJATI

Estado de São Paulo

[www.cajati.sp.gov.br](http://www.cajati.sp.gov.br) - [compras@cajati.com.br](mailto:compras@cajati.com.br)



<b>CAJATI / SP</b>			
<b>JACUPIRANGUINHA</b>			
Executado:	RESPONSÁVEL TÉCNICO  MAYRA G. VEIGA ORUYAMA ENGENHEIRA CIVIL CREA-SP:5069469210		
CLIENTE:	<b>PREFEITURA DO MUNICÍPIO DE CAJATI</b>	FOLHA:	1/5
PROJETO:	PROJETO DE EXECUÇÃO DE PAVIMENTAÇÃO ASFÁLTICA E OBRAS COMPLEMENTARES	ESCALA:	S/ESCALA
TÍTULO:	PLANTA DE LOCALIZAÇÃO	DATA:	NOV/2020
LOCAL:	AV. ANTONIO LEMOS CAPOEIRA - BAIRRO JACUPIRANGUINHA - CAJATI/SP	REVISÃO:	0



# PREFEITURA DO MUNICÍPIO DE CAJATI

Estado de São Paulo





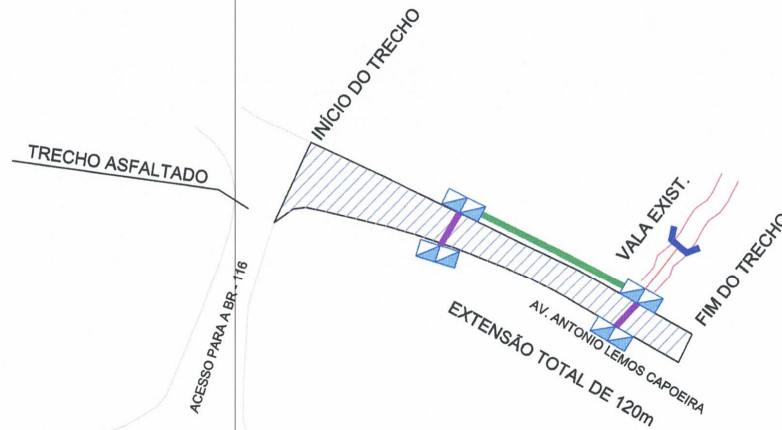

[www.cajati.sp.gov.br-compras@cajati.com.br](http://www.cajati.sp.gov.br-compras@cajati.com.br)



## BAIRRO JACUPIRANGUINHA



AVENIDA ANTONIO LEMOS CAPOEIRA:  
 - PAVIMENTAÇÃO ASFÁLTICA = 840,00 m<sup>2</sup>  
 - GUIAS E SARJETAS = 250,00 m  
 - LARGURA DA VIA = 7 m de média

-  - PAVIMENTAÇÃO ASFÁLTICA
-  - BOCA DE LOBO DUPLA
-  - TUBO Ø 0,60m
-  - TUBO Ø 0,40m
-  - GUIAS E SARJETAS A EXECUTAR
-  - SAÍDA D'ÁGUA EM PEDRA ARGAMASSADA

Executado:	 <b>Dirney de Pontes</b> RG: 28.853.759-2 Prefeito Municipal	RESPONSÁVEL TÉCNICO  MAYRA C. VEIGA OKUYAMA ENGENHEIRA CIVIL CREA-SP:5089469210
CLIENTE:	<b>PREFEITURA DO MUNICÍPIO DE CAJATI</b>	
PROJETO:	PROJETO DE EXECUÇÃO DE PAVIMENTAÇÃO ASFÁLTICA E OBRAS COMPLEMENTARES	
TÍTULO:	PAVIMENTAÇÃO ASFÁLTICA	
LOCAL:	AV. ANTONIO LEMOS CAPOEIRA - BAIRRO JACUPIRANGUINHA - CAJATI/SP	
		FOLHA: 2/5
		ESCALA: S/ESCALA
		DATA: NOV/2020
		REVISÃO: 0





SEÇÃO TRANSVERSAL  
PAVIMENTAÇÃO ASFÁLTICA

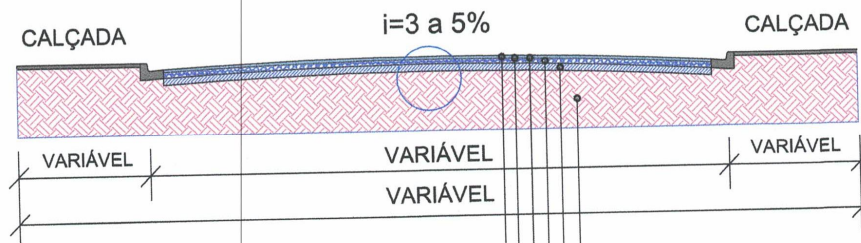

1. CAMADA DE C.B.U.Q. - 0,035 m
2. IMPRIMAÇÃO BETUMINOSA LIGANTE
3. IMPRIMAÇÃO BETUMINOSA IMPERMEABILIZANTE
4. BASE DE BRITA GRADUADA SIMPLES - 0,15 m
5. REFORÇO DO SUB-LEITO - 0,20 m
6. SUB-LEITO

Executado:	 <b>Dirney de Pontes</b> RG: 28.863.759-2 Prefeito Municipal	RESPONSÁVEL TÉCNICO  MAYRA C. VEIGA OKUYAMA ENGENHEIRA CIVIL CREA-SP:50804692/0
CLIENTE:	<b>PREFEITURA DO MUNICÍPIO DE CAJATI</b>	
PROJETO:	PROJETO DE EXECUÇÃO DE PAVIMENTAÇÃO ASFÁLTICA E OBRAS COMPLEMENTARES	
TÍTULO:	SEÇÃO TRANSVERSAL	
LOCAL:	AV. ANTONIO LEMOS CAPOEIRA - BAIRRO JACUPIRANGUINHA - CAJATI/SP	FOLHA: 3/5
		ESCALA: S/ESCALA
		DATA: NOV/2020
		REVISÃO: 0





Boca de Lobo Dupla c/ Tampa de Concreto

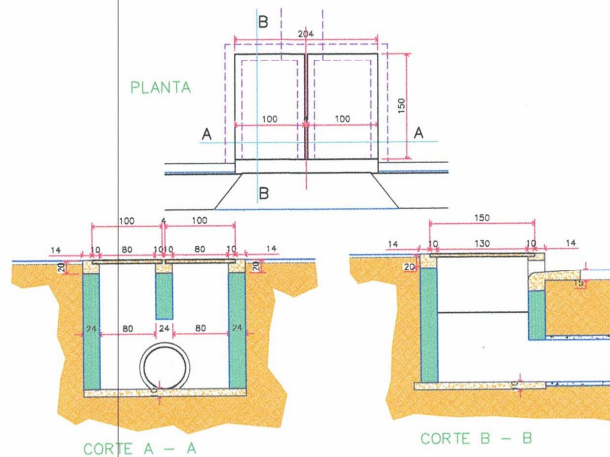

Boca de Lobo Simples c/ Tampa de Concreto

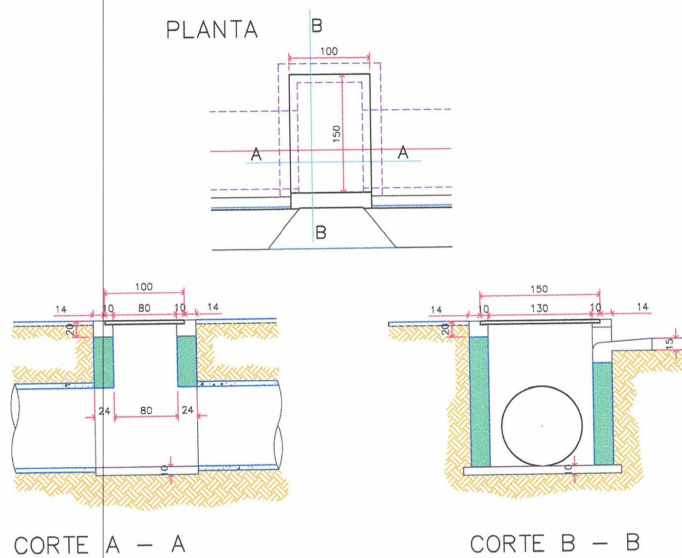

Executado:

  
**Dirney de Pontes**  
RG: 28.863.759-2  
Prefeito Municipal

RESPONSÁVEL TÉCNICO

  
MAYRA C. VEIGA OKUYAMA  
ENGENHEIRA CIVIL  
CREA-SP:5069469210

CLIENTE:

**PREFEITURA DO MUNICÍPIO DE CAJATI**

PROJETO:

PROJETO DE EXECUÇÃO DE PAVIMENTAÇÃO ASFÁLTICA E OBRAS COMPLEMENTARES

TÍTULO:

DISPOSITIVOS DE DRENAGEM

LOCAL:

AV. ANTONIO LEMOS CAPOEIRA - BAIRRO JACUPIRANGUINHA - CAJATI/SP



FOLHA:  
4/5

ESCALA:  
S/ESCALA

DATA:  
NOV/2020

REVISÃO:  
0



# PREFEITURA DO MUNICÍPIO DE CAJATI

Estado de São Paulo

[www.cajati.sp.gov.br-compras@cajati.com.br](http://www.cajati.sp.gov.br-compras@cajati.com.br)

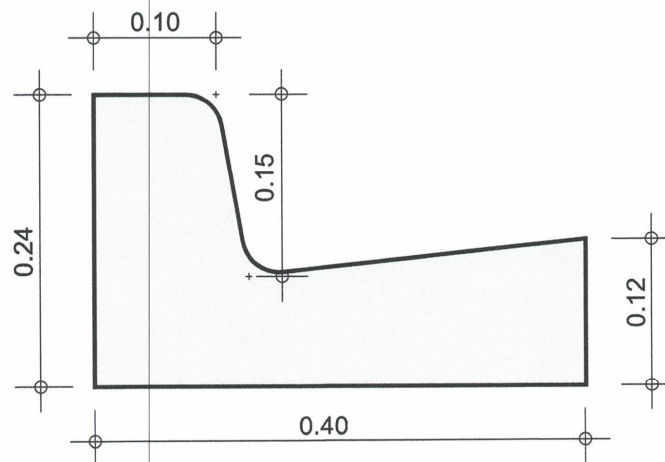

**GUIA EXTRUSADA**  
S/ESCALA

Executado:	 <b>Dirney de Pontes</b> RG: 28.853.759-2 Prefeito Municipal	RESPONSÁVEL TÉCNICO  MÁRYRA C. VEIGA OKUYAMA ENGENHEIRA CIVIL CREA-SP:5069469210
CLIENTE:	<b>PREFEITURA DO MUNICÍPIO DE CAJATI</b>	FOLHA: 5/5
PROJETO:	PROJETO DE EXECUÇÃO DE PAVIMENTAÇÃO ASFÁLTICA E OBRAS COMPLEMENTARES	ESCALA: S/ESCALA
TÍTULO:	DISPOSITIVOS DE DRENAGEM	DATA: NOV/2020
LOCAL:	AV. ANTONIO LEMOS CAPOEIRA - BAIRRO JACUPIRANGUINHA - CAJATI/SP	REVISÃO: 0



# PREFEITURA DO MUNICÍPIO DE CAJATI

*Estado de São Paulo*

[www.cajati.sp.gov.br](http://www.cajati.sp.gov.br) - [compras@cajati.com.br](mailto:compras@cajati.com.br)



## ANEXO III

### MODELO DE DECLARAÇÃO DE QUE NÃO EMPREGA MENORES (inciso XXXIII do art. 7º, da Constituição Federal de 1988)

(em papel timbrado da empresa)

Declaramos para os devidos fins, que a empresa \_\_\_\_\_, inscrita no CNPJ sob o n.º \_\_\_\_\_, situada na \_\_\_\_\_ (endereço completo), interessada em participar do processo licitatório **TOMADA DE PREÇOS Nº 004/2021 – PROCESSO Nº 66788/2021** da **PREFEITURA DO MUNICÍPIO DE CAJATI – SP**, não emprega menores de 18 (dezoito) anos em trabalho noturno, perigoso ou insalubre nem em qualquer outro trabalho menores de 16 (dezesseis) anos, salvo na condição de aprendiz, a partir dos 14 (quatorze) anos, conforme previsto no inciso XXXIII do art. 7º, da Constituição Federal de 1988.

Declaro ainda, sob as penas da Lei, que, nos termos do § 6º do artigo 27 da Lei nº 6.544, de 22 de novembro de 1989, nos encontramos em situação regular perante o Ministério do Trabalho no que se refere à observância do disposto no inciso XXXIII do artigo 7º da Constituição Federal.

Declaro ainda, que me encontro em situação regular perante o Ministério do Trabalho no que se refere à Lei Federal nº 9.854/99 quanto a observância do disposto no inciso XXXIII do artigo 7º da Constituição Federal

....., de ..... de 2021.

\_\_\_\_\_  
Nome, RG, Função ou cargo e Assinatura



# PREFEITURA DO MUNICÍPIO DE CAJATI

Estado de São Paulo

[www.cajati.sp.gov.br-compras@cajati.com.br](http://www.cajati.sp.gov.br-compras@cajati.com.br)



## A N E X O IV MINUTA DO CONTRATO

### CONTRATO Nº

Pelo presente instrumento de contrato de obras, que entre si fazem, de um lado a **PREFEITURA DO MUNICÍPIO DE CAJATI**, estabelecida a Praça do Paço Municipal, nº 10 - Centro – Cajati – SP, inscrita no CNPJ sob o nº 64.037.815/0001- 28, representada pelo Prefeito Municipal de Cajati, Sr. Sidinei Aparecido Ribeiro, daqui em diante designada **CONTRATANTE**, e, de outro lado a empresa ....., situada à ....., com inscrição no CGC/MF sob nº ..... e I.E. nº ....., aqui representada pelo Sr. ...., de ora em diante designado **CONTRATADA**, que tem como justo e contratado entre si, na Tomada de Preços nº 004/2021, Processo nº 66788/2021, conforme Lei Federal nº 8.666 de 21/06/1993 e suas atualizações, que se regerá pelas cláusulas e condições, abaixo discriminadas, que as partes reciprocamente aceitam e outorgam a saber :

### **CLÁUSULA PRIMEIRA – DO OBJETO**

Contratação de empresa para pavimentação asfáltica e obras complementares na Avenida Antonio Lemos Capoeira - Bairro Jacupiranguinha - Cajati - SP, através de Convênio firmado com a Secretaria de Desenvolvimento Regional / Subsecretaria de Convênios com Municípios e Entidades não Governamentais - Termo de Convênio 100064/2020 - Processo SDR-PRC-2020-000207.

### **CLÁUSULA SEGUNDA – DO LOCAL E PRAZO DA EXECUÇÃO DOS SERVIÇOS**

A **CONTRATADA** se obriga a prestar os serviços, no local informado pelo Departamento de Planejamento Urbano, por período de 60 (sessenta) dias, a contar da data da assinatura das autorizações para início dos serviços, podendo ser prorrogado, nos termos do da Lei Federal nº 8666/93 e demais atualizações, desde que devidamente justificado e nas condições abaixo especificadas:

- a) **Quando a obra ou serviço for subsidiada por valores de Convênio celebrado com o Estado ou União, e for necessária a prorrogação para se aguardar a liberação de repasses;**
- b) **Quando for comprovada urgência ou emergência, decorrente de calamidade pública ou estado de necessidade (chuvas torrenciais frequentes, desmoronamento ou outro fator originário da natureza), devidamente comprovado;**
- c) **Por caso fortuito, de força maior ou fato imprevisível devidamente justificado.**
- d) **Quando nos termos do Artigo 65 da Lei Federal nº 8666/93 e demais atualizações, houver aditamento da obra, mediante acréscimo.**

**Em hipótese alguma será admitida a prorrogação do prazo contratual consignado na Cláusula Segunda, sob a justificativa de falta de material ou insumos; falta de mão-de-obra qualificada; dificuldades na execução das obras ou serviços.**

**Qualquer atraso no Cronograma da Obra ou Serviço sob as justificativas descritas na Cláusula Segunda, implicará na não prorrogação do prazo contratual, acarretando o vencimento do contrato, com a aplicação das penalidades de multa pela obrigação não-cumprida, retenção da garantia contratual, se houver, e decretação de impedimento de contratar com a Prefeitura de Cajati pelo prazo de 02 (dois) anos.**



# PREFEITURA DO MUNICÍPIO DE CAJATI

Estado de São Paulo

[www.cajati.sp.gov.br-compras@cajati.com.br](http://www.cajati.sp.gov.br-compras@cajati.com.br)



Eventual prorrogação deverá ser dada com antecedência necessária, e só ocorrerá em caráter absolutamente excepcional, devidamente justificada pela empresa e ratificada pelo Diretor do Departamento de Planejamento Urbano, ficando a solicitação sujeita a rejeição se não absolutamente comprovada à necessidade. A prorrogação imotivada implicará rescisão do contrato, perdas e danos e penalidades legais.

O presente **CONTRATO** terá vigência por período de 60 (sessenta) dias, a contar da data da assinatura das autorizações para início dos serviços, podendo ser prorrogado, nos termos do da Lei Federal nº 8666/93 e demais atualizações, desde que devidamente justificado e nas condições já acima especificadas.

## **CLÁUSULA TERCEIRA – DO VALOR DO CONTRATO**

O valor do presente contrato constitui a importância de R\$ \_\_\_\_\_ (xxxxxxxxxxxxxxxxxxxxxx), fixo e irrevogável.

A **CONTRATADA** fica obrigada a aceitar, nas mesmas condições contratuais, os acréscimos ou supressões do objeto até 25% (vinte e cinco por cento) do valor inicial atualizado do contrato, por acordo entre as contratantes.

**Parágrafo Único** – O preço referido no caput, além da mão-de-obra, materiais e todos os equipamentos necessários à execução dos serviços, bem como todas as despesas com transportes, seguros, equipamentos de segurança, impostos e/ou taxas e com outras pertinentes correrão por conta da **CONTRATADA**, que responderá pela realização das mesmas independentemente da manifestação do preposto da **CONTRATANTE**, sendo condição obrigatória para a realização dos respectivos pagamentos.

## **CLÁUSULA QUARTA - DAS CONDIÇÕES DE PAGAMENTO**

A **CONTRATANTE** pagará à **CONTRATADA** de acordo com a medição mensal dos serviços devidamente executados.

O pagamento do valor da medição será realizado em até 15 (quinze) dias após a emissão da Nota Fiscal / Fatura devidamente atestada pela Contratante.

**As medições serão mensais, conforme o cronograma da Planilha da Obra/Serviço. Caso a Contratada não cumpra o cronograma do mês, por atraso, receberá o pagamento proporcional aos serviços executados, em percentual de obrigação cumprida, sendo de imediato, aplicado-lhe a multa pecuniária contratual (Cláusula Décima Primeira) sobre a obrigação não-cumprida, a qual a qual será descontada diretamente, em Nota, do pagamento proporcional que receber da referida medição.**

## **CLÁUSULA QUINTA – DO RECURSO FINANCEIRO**

O recurso financeiro para atendimento ao objeto do presente exercício, conforme Elemento Econômico 4.4.90.51 do Código de Recurso e Fonte, será atendido pela dotação codificada sob nº:

Pavimentação de Vias Públicas - 15.451.0008.1012  
Obras e Instalações – Pessoa Jurídica – 4.4.90.51





# PREFEITURA DO MUNICÍPIO DE CAJATI

Estado de São Paulo

[www.cajati.sp.gov.br-compras@cajati.com.br](http://www.cajati.sp.gov.br-compras@cajati.com.br)



## **CLÁUSULA SEXTA – DA PRAÇA DE PAGAMENTO**

Os pagamentos serão efetuados por meio de depósito em Conta Corrente da empresa, pela Seção de Tesouraria da Prefeitura do Município de Cajati.

## **CLÁUSULA SÉTIMA – DA OBRIGAÇÃO DA CONTRATADA**

As obrigações da Contratada são as aqui mencionadas além das estabelecidas no Termo de referência (anexos I e II do edital) e no item 14 do Edital.

a) A Contratada deverá apresentar, na data de assinatura do contrato, um responsável técnico com formação superior, devidamente registrado no órgão de classe (Sistema CREA / CONFEA) compatível com as exigências do objeto deste Termo de Referência, o qual será o responsável pelos contatos técnicos com o Departamento de Planejamento Urbano.

b) A Contratada deverá manter, durante toda a vigência do ajuste, todas as condições que levaram à sua habilitação e classificação no certame licitatório.

c) Todo o material retirado pela Contratada, como resultado da execução dos serviços solicitados, deverá ser removido e entregue em local previamente designado pela fiscalização, sem qualquer ônus para a Prefeitura Municipal de Cajati.

d) A Contratada fica obrigada a cumprir integralmente as Ordens de Início de Serviço emitidas pelo Departamento de Planejamento Urbano.

e) Decorrido o prazo da validade do contrato não cessa a obrigação da Contratada de cumprir as Ordens de Início de Serviço recebidas até a data de vencimento do mesmo.

f) A Detentora do contrato obriga-se a reparar, corrigir, remover, refazer ou substituir, às suas expensas, no todo ou em parte, os serviços executados em que se verificarem vícios, defeitos ou incorreções resultantes da execução ou dos materiais empregados.

g) Os serviços, não poderão sofrer paralisação, por mais de 24 (vinte e quatro) horas, em sua execução, sem justificativa escrita devidamente aceita pelo Departamento de Planejamento Urbano.

h) A Detentora do contrato obriga-se a respeitar as normas técnicas, desenhos e especificações do Departamento de Planejamento Urbano pertinentes ao objeto licitado.

i) A Detentora do contrato será a única responsável pelo cumprimento das normas de segurança do trabalho, devendo exigir de seus funcionários o uso dos equipamentos de proteção individual.

j) Eventuais autorizações necessárias para a execução dos serviços objeto deste Termo de Referência, que dependam de outros órgãos, ou do próprio Departamento de Planejamento Urbano, serão de responsabilidade exclusiva da Detentora.

k) Todo o controle operacional e logístico do objeto do contrato será de responsabilidade da Detentora.

l) Responsabilizar-se pelos danos causados diretamente a Prefeitura Municipal de Cajati ou a terceiros decorrentes de sua culpa ou dolo na execução do contrato.

m) Prestar os esclarecimentos desejados, bem como comunicar imediatamente o Departamento de Planejamento Urbano, quaisquer fatos ou anormalidades que porventura possam prejudicar o bom andamento ou o resultado final dos serviços.

n) Comparecer, sempre que convocada pela fiscalização, ao local designado pelo Departamento de Planejamento Urbano, por meio de pessoa devidamente credenciada, no prazo máximo de 24 (vinte e quatro) horas, para exame e esclarecimentos de quaisquer problemas relacionados com os serviços contratados.

## **CLAUSULA OITAVA – DAS OBRIGAÇÕES DA CONTRATANTE**

A **CONTRATANTE** obriga-se a pagar pontualmente as medições dos serviços executados pela **CONTRATADA**.

Orientar a **CONTRATADA** acerca da correta execução dos serviços contratados.



# PREFEITURA DO MUNICÍPIO DE CAJATI

Estado de São Paulo

[www.cajati.sp.gov.br-compras@cajati.com.br](http://www.cajati.sp.gov.br-compras@cajati.com.br)



Promover o acompanhamento e a fiscalização dos serviços, anotando em registro próprio todas as falhas detectadas e comunicar a CONTRATADA as ocorrências de quaisquer fatos que, a seu critério, exijam medidas corretivas por parte desta.

Rejeitar, caso estejam inadequados ou irregulares os serviços executados pela CONTRATADA.

Notificar a CONTRATADA, na ocorrência de situação prevista no item anterior, para reparar, corrigir, remover ou substituir às suas expensas, no todo ou em parte, os serviços realizados em desacordo com as regras deste Contrato.

Notificar a CONTRATADA em razão de qualquer descumprimento das obrigações assumidas no Contrato, alertando sobre as penalidades que poderão ser aplicadas, caso persista, de forma injustificada, a irregularidade.

Notificar a CONTRATADA acerca de eventual conduta inconveniente de seus empregados quando da execução dos serviços ou na ocorrência de quaisquer fatos que, a seu critério, exijam medidas corretivas por parte desta.

Prestar as informações e os esclarecimentos solicitados pela CONTRATADA.

## **CLAUSULA NONA – DA FISCALIZAÇÃO**

A fiscalização e acompanhamento dos serviços contratados e realizados ficarão a cargo do Departamento de Planejamento Urbano, por meio do gestor do contrato previamente designado, a quem compete verificar se a empresa está executando corretamente a prestação dos serviços, obedecendo ao Termo de Referência, o Contrato e aos demais documentos que o integram.

A empresa sujeitar-se-á a mais ampla e irrestrita fiscalização por parte da Contratante.

A fiscalização será exercida no âmbito dos interesses da contratante e não exclui nem reduz a responsabilidade da contratada, inclusive perante terceiros, por quaisquer irregularidades, e, na sua ocorrência, não implica corresponsabilidade da contratante ou de seus agentes e/ou prepostos. Qualquer exigência da fiscalização inerente ao objeto e termos do presente instrumento deverá ser prontamente atendida pela contratada, sem ônus para a contratante.

O responsável pela fiscalização da presente ata será o Departamento de Planejamento Urbano, na pessoa do (a) servidor (a) XXXXXXXXXXXXXXXX, conforme Portaria 000 de 00/00/2021.

## **CLÁUSULA DÉCIMA – DO REAJUSTAMENTO**

O preço contratado permanecerá fixo e irredutível.

## **CLÁUSULA DÉCIMA PRIMEIRA – MULTAS E SANÇÕES ADMINISTRATIVAS PARA OS CONTRATADOS.**

**11.1.** Com fundamento nos artigos 86 e 87, incisos I a IV da Lei Federal nº 8.666, de 21 de junho de 1993, e no art. 7º da Lei nº 10.520, de 17/07/2002, nos casos de retardamento, de falha na execução do contrato ou de inexecução total ou parcial do objeto, a CONTRATADA poderá ser penalizada, isoladamente, ou juntamente com as multas definidas no item **11.2**, com as seguintes penalidades:

**a)** Advertência;

**b)** Suspensão temporária de participação em licitação e impedimento de contratar com a Administração, por prazo não superior a 2 (dois) anos;

**c)** Declaração de inidoneidade para licitar ou contratar com a Administração Pública enquanto perdurarem os motivos determinantes da punição ou até que seja promovida a reabilitação perante a própria autoridade que aplicou a penalidade, que será concedida sempre que o contratado



# PREFEITURA DO MUNICÍPIO DE CAJATI

Estado de São Paulo

[www.cajati.sp.gov.br-compras@cajati.com.br](http://www.cajati.sp.gov.br-compras@cajati.com.br)



ressarcir a Administração pelos prejuízos resultantes e após decorrido o prazo da sanção aplicada com base sanção anterior;

**d)** Impedimento de licitar e contratar com a União, Estados, Distrito Federal ou Municípios e descredenciamento nos sistemas de cadastramento de fornecedores a que se refere o inciso XIV do art. 4º da Lei nº 10.520/2002, pelo prazo de até 5 (cinco) anos.

**11.1.1** A falha na execução do contrato, para fins de aplicação do quanto previsto no **item 10.1**, estará configurada quando a CONTRATADA se enquadrar em pelo menos uma das situações previstas na **Tabela 2**.

**11.1.1.1.** Os pontos serão computados a partir da aplicação da penalidade.

**11.1.1.2.** Sendo a infração objeto de recurso administrativo, os pontos correspondentes ficarão suspensos até o seu julgamento e, sendo mantida a penalidade, serão computados, observado o prazo de 12 (doze) meses, a contar da data da aplicação da penalidade.

**11.2.** A CONTRATADA estará sujeita às seguintes penalidades pecuniárias:

**11.2.1.** Multa de 1% (um por cento) sobre o valor do Contrato por dia de atraso no início da prestação de serviços, até o máximo de 10 (dez) dias.

**11.2.1.1.** No caso de atraso por período superior a 10 (dez) dias, poderá ser promovida, a critério exclusivo da CONTRATANTE, a rescisão contratual, por culpa da CONTRATADA, aplicando-se a pena de multa de 10% (dez por cento) do valor total do Contrato, além da possibilidade de aplicação da pena de suspensão temporária do direito de licitar e contratar com a Administração Pública, pelo prazo máximo de 02 (dois) anos.

**11.2.2.** Multa por inexecução parcial do contrato: 20% (Vinte por cento) sobre o valor mensal da parcela não executada, além da possibilidade de aplicação da pena de suspensão temporária do direito de licitar e contratar com a Administração Pública, pelo prazo máximo de 02 (dois) anos.

**11.2.3.** Multa por inexecução total do contrato: 30% (Trinta por cento) sobre o valor total do contrato, além da possibilidade de aplicação da pena de suspensão temporária do direito de licitar e contratar com a Administração Pública, pelo prazo máximo de 05 (cinco) anos.

**11.2.4.** Pelo descumprimento das obrigações contratuais, a Administração aplicará multas conforme a graduação estabelecida nas tabelas seguintes:

**TABELA 1**

GRAU	CORRESPONDÊNCIA
1	0,2% do valor mensal do Contrato
2	0,4% do valor mensal do Contrato
3	0,8% do valor mensal do Contrato
4	1,6% do valor mensal do Contrato
5	3,2% do valor mensal do Contrato
6	4,0% do valor mensal do Contrato
X	O dobro do valor da última multa paga referente ao mesmo item

**TABELA 2**

ITEM	DESCRICAÇÃO	GRAU
1	Permitir a presença de empregado não uniformizado ou com uniforme manchado, sujo, mal apresentado e/ou sem crachá.	1
2	Manter empregado sem qualificação para a execução dos serviços.	1
3	Executar serviço incompleto, paliativo, provisório como por caráter permanente, ou deixar de providenciar recomposição complementar.	2
4	Fornecer informação falsa de serviço ou substituição de material licitado por outro de qualidade inferior.	2
5	Suspender ou interromper, salvo por motivo de força maior ou caso fortuito, os	6



# PREFEITURA DO MUNICÍPIO DE CAJATI

Estado de São Paulo

[www.cajati.sp.gov.br-compras@cajati.com.br](http://www.cajati.sp.gov.br-compras@cajati.com.br)



	serviços contratuais.	
6	Destruir ou danificar documentos por culpa ou dolo de seus agentes.	3
7	Utilizar as dependências da CONTRATANTE para fins diversos do objeto do contrato.	5
8	Recusar-se a executar serviço determinado pela FISCALIZAÇÃO, sem motivo justificado.	5
9	Permitir situação que crie a possibilidade de causar ou que cause dano físico, lesão corporal ou consequências letais.	6
10	Retirar das dependências da CONTRATANTE quaisquer equipamentos ou materiais previstos em contrato, sem autorização prévia do responsável.	1
11	Retirar funcionários ou encarregados do serviço durante o expediente, sem a anuência prévia da CONTRATANTE.	4

Para os itens a seguir, **DEIXAR** de:

12	Registrar e controlar, diariamente a assiduidade e a pontualidade de seu pessoal.	1
13	Substituir empregado que tenha conduta inconveniente ou incompatível com suas atribuições.	2
14	Manter a documentação de habilitação atualizada.	1
15	Cumprir horário estabelecido pelo contrato ou determinado pela FISCALIZAÇÃO	1
16	Cumprir determinação formal ou instrução complementar da FISCALIZAÇÃO.	2
17	Efetuar a reposição de empregados faltosos.	2
18	Entregar o uniforme aos empregados.	1
19	Creditar os salários nas contas bancárias dos empregados, em agências localizadas na cidade local da prestação dos serviços ou em outro definido pela Administração.	1
20	Entregar ou entregar com atraso ou incompleta a documentação exigida na cláusula referente às condições de pagamento.	2
21	Apresentar notas fiscais discriminando preço e quantidade de todos os materiais utilizados mensalmente, indicando marca, quantidade total e quantidade unitária (volume, pelo etc).	4
22	Manter em estoque equipamento discriminados em contrato, para uso diário.	2
23	Fornecer EPIs (Equipamento de Proteção Individual) aos seus empregados e de impor penalidades àqueles que se negarem a usá-los.	2
24	Substituir os equipamentos que apresentarem defeitos e/ou apresentarem rendimento insatisfatório em até 48 horas, contadas da comunicação da CONTRATANTE.	2
25	Providenciar a manutenção para solução de problema que acarrete suspensão de disponibilidade ou de operacionalidade do sistema predial.	4
26	Cumprir o programa periódico de manutenção preventiva determinada em contrato.	3
27	Efetuar o pagamento de salários, vales transportes e/ou refeição, seguros, encargos fiscais e sociais, bem como arcar com quaisquer despesas diretas e/ou indiretas relacionadas à execução do contrato nas datas avençadas.	6
28	Efetuar os recolhimentos mensais das contribuições sociais da Previdência Social ou do FGTS.	6
29	Apresentar os documentos obrigatórios por ocasião da assinatura do contrato.	3
30	Apresentar os documentos obrigatórios por ocasião da apresentação da Nota Fiscal, previstos em contrato.	3
31	Apresentar, quando solicitado pela FISCALIZAÇÃO, Certidão de Regularidade do FGTS, CND das contribuições previdenciárias, CND dos tributos mobiliários do Município de Cajati, CNDT fornecida pela Justiça do Trabalho.	3
32	Apresentar, quando solicitado pela FISCALIZAÇÃO, Relação Atualizada dos Empregados, Folha de Frequência dos Empregados, Folha de Pagamento dos Empregados acompanhados dos holerites, todos, vinculados à execução contratual.	3



# PREFEITURA DO MUNICÍPIO DE CAJATI

Estado de São Paulo

[www.cajati.sp.gov.br-compras@cajati.com.br](http://www.cajati.sp.gov.br-compras@cajati.com.br)



33	Apresentar, quando solicitado pela FISCALIZAÇÃO, cópia do protocolo de envio dos arquivos emitidos pela conectividade social (GFIP/SEFIP).	3
34	Apresentar, quando solicitado pela FISCALIZAÇÃO, cópia da relação de trabalhadores constantes da SEFIP, cópia da guia quitada do INSS (GPS), cópia da guia quitada do FGTS (GRF), referente ao período mencionado na notificação.	3
35	Cumprir quaisquer dos itens do contrato e seus anexos não previstos nesta tabela de multas.	2
36	Cumprir quaisquer dos itens do contrato <b>de forma reincidente</b> após formalmente notificada pela unidade fiscalizadora	X

**11.2.4.1.** Se, por qualquer meio, independentemente da existência de ação judicial, chegar ao conhecimento do gestor do contrato uma situação de inadimplemento com relação às obrigações trabalhistas, tais como salários, férias, 13º salário, FGTS, INSS, vales transporte, vales refeição, seguros, entre outras verbas, previstos em lei ou instrumento normativo na categoria e constantes na planilha de composição de custo, caberá a autoridade apurá-la e, se o caso, garantido o contraditório, aplicar à CONTRATADA multa de **30%** (trinta por cento), sobre o valor da parcela não executada, pelo descumprimento de obrigação contratual e, persistindo a situação, o contrato será rescindido.

**11.2.5.** Havendo desinteresse da CONTRATADA em prorrogar o contrato sem a prévia comunicação nos 90 dias antes do término do contrato estará sujeita à multa de 5% (cinco por cento) do valor do contrato.

**11.2.5.1.** A aplicação da multa não ilide a aplicação das demais sanções previstas neste contrato, independentemente da ocorrência de prejuízo decorrente da descontinuidade da prestação de serviço imposto à Administração.

**11.3.** O valor da multa poderá ser descontado das faturas devidas à CONTRATADA.

**11.3.1.** Se o valor a ser pago à CONTRATADA não for suficiente para cobrir o valor da multa, a diferença será descontada da garantia contratual, quando exigida.

**11.3.2.** Se os valores das faturas e da garantia forem insuficientes, fica a CONTRATADA obrigada a recolher a importância devida no prazo de 05 (cinco) dias úteis, contados da comunicação oficial.

**11.3.3.** Esgotados os meios administrativos para cobrança do valor devido pela CONTRATADA à CONTRATANTE, este será encaminhado para inscrição em dívida ativa.

**11.4.** Caso haja rescisão, a mesma atrai os efeitos previstos no art. 80, incisos I e IV da Lei nº 8.666/1993.

**11.5.** Das decisões de aplicação de penalidades, caberá recurso nos termos do art. 109 da Lei nº 8.666/1993.

**11.6.** As penalidades aplicadas à CONTRATADA serão obrigatoriamente registradas no Portal da Transparência, TCE/SP e SICAF.

## **CLÁUSULA DÉCIMA SEGUNDA – DA RESCISÃO CONTRATUAL**

O presente contrato poderá ser rescindido, unilateralmente, pela **CONTRATANTE**, independentemente de aviso ou notificação judicial ou extrajudicial, nas seguintes hipóteses:

- I - Determinada por ato unilateral da Administração, nos casos enumerados nos incisos I a XII, XVII e XVIII do art. 78 da Lei Federal nº 8.666/93 e suas atualizações item 11.7 do edital.
- II - Amigável, mediante autorização da autoridade competente, reduzida a termo no processo licitatório, desde que demonstrada conveniência para a Administração.
- III - Por descumprimento ou cumprimento irregular de quaisquer das cláusulas ou dispositivo do presente contrato pela **CONTRATADA**;
- IV - Pela decretação de falência, pedido de concordata, insolvência, liquidação judicial ou





# PREFEITURA DO MUNICÍPIO DE CAJATI

Estado de São Paulo

[www.cajati.sp.gov.br-compras@cajati.com.br](http://www.cajati.sp.gov.br-compras@cajati.com.br)



extrajudicial ou suspensão pelas autoridades competentes das atividades da **CONTRATADA**.  
V - Pela dissolução da empresa contratada;  
VI - Nos demais casos previstos no artigo 78 da Lei nº 8.666/93.

## **CLÁUSULA DÉCIMA TERCEIRA – DO RECEBIMENTO DOS SERVIÇOS**

Após a conclusão dos serviços, os mesmos serão recebidos:

I – **Provisoriamente:** pelo Fiscal do Contrato, mediante termo de recebimento provisório assinado pelas partes, até 15 (quinze) dias após o término dos serviços.

II – **Definitivamente:** pelo Diretor do Departamento de Planejamento Urbano, mediante termo definitivo assinado pelas partes após decorrido o prazo de observação que comprova a adequação do objeto aos termos contratuais.

**Parágrafo Único** – Durante o período de observação, a **CONTRATADA** ficará obrigada a refazer as suas custas as substituições e reclamações em consequência de vícios de construção porventura existentes que lavre o termo de recebimento definitivo, sempre sem prejuízo da responsabilidade civil pela solidez e segurança dos serviços, nem ética profissional pela perfeita execução do contrato, dentro dos limites estabelecidos pela Lei, que fica sujeita a empresa.

## **CLÁUSULA DÉCIMA QUARTA – DA GARANTIA**

A contratada terá até 05(cinco) dias imprerivelmente, da assinatura do Contrato para prestar garantia, em qualquer das modalidades previstas no artigo 56, da Lei Federal nº 8.666/93, equivalente a 5% (cinco por cento) do valor do Contrato, que será restituída, após recebimento definitivo do objeto contratual, mediante requerimento, obedecidas as normas aplicáveis à espécie.

O prazo de validade da garantia, nas modalidades fiança bancária, seguro garantia ou títulos da dívida pública deverá ser de, no mínimo, 180 dias após o término do prazo contratual.

A garantia e seus reforços da **CONTRATADA** responderão por todas as sanções pecuniárias exigíveis após o encerramento do contrato.

A garantia prestada na modalidade seguro-garantia ou fiança bancária deve explicitar a cobertura integral do Contrato, inclusive quanto ao pagamento imediato a **CONTRATANTE**.

A garantia prestada deverá ser substituída automaticamente pela **CONTRATADA** quando da ocorrência de seu vencimento, independentemente de comunicado da **CONTRATANTE**, de modo a manter ininterruptamente garantido o Contrato celebrado, sob pena de incorrer nas penalidades previstas.

A garantia prestada poderá ser substituída, mediante requerimento da **CONTRATADA**, respeitadas as modalidades previstas.

O reforço e/ou a regularização da garantia, excetuada a hipótese prevista anteriormente, deverá ser efetuado no prazo máximo de 5 (cinco) dias úteis, contados do recebimento da comunicação, feita por escrito pela **CONTRATANTE**, sob pena de incorrer a **CONTRATADA** nas penalidades previstas.

O prazo acima aludido poderá ser prorrogado uma vez, por igual período, quando solicitado pela **CONTRATADA** durante o transcurso do prazo, se ocorrer motivo justificado e aceito pela **CONTRATANTE**.



# PREFEITURA DO MUNICÍPIO DE CAJATI

*Estado de São Paulo*

[www.cajati.sp.gov.br-compras@cajati.com.br](http://www.cajati.sp.gov.br-compras@cajati.com.br)



Por ocasião do encerramento do Contrato, o que restar da garantia da execução e seus reforços, serão liberados ou restituídos após a liquidação das multas aplicadas, ou após a dedução de eventual valor de condenação da CONTRATADA.

Após o recebimento definitivo do objeto do Contrato, a CONTRATADA para requerer o levantamento da garantia deverá apresentar os seguintes documentos:

Pesquisa fonética em nome da empresa CONTRATADA, perante a Justiça do Trabalho de primeiro e segundo grau e, em havendo ações em curso contra a CONTRATADA, e estando o Município de Cajati no polo passivo da ação, a empresa deverá apresentar Certidão de Objeto e Pé atualizada das ações existentes;

Caso a Administração Pública Municipal figure no polo passivo de alguma ação trabalhista, esta se reserva o direito de reter a fiança até final decisão da Justiça Trabalhista, nos termos da Sumula nº 331 do TST, sem prejuízo de outras medidas cabíveis para seu completo ressarcimento.

## **CLÁUSULA DÉCIMA QUINTA – DO FORO**

Fica eleito o Foro da Comarca de Jacupiranga, com renúncia expressa de qualquer outro, por mais privilegiado que seja, para dirimir qualquer questão resultante do presente contrato.

E por acharem justos e contratado, assinam e rubricam o presente contrato, em 04 (quatro) vias de igual teor, na presença de 02 (duas) testemunhas, para todos os fins de direito.

Cajati, de de 2021.

**CONTRATADA**

**Sidinei Aparecido Ribeiro  
PREFEITO MUNICIPAL**

**Testemunhas:**

\_\_\_\_\_  
**1ª testemunha**

\_\_\_\_\_  
**2ª testemunha**



# PREFEITURA DO MUNICÍPIO DE CAJATI

*Estado de São Paulo*

[www.cajati.sp.gov.br-compras@cajati.com.br](http://www.cajati.sp.gov.br-compras@cajati.com.br)



## A N E X O V

### MODELO DE DECLARAÇÃO DE MICROEMPRESA OU EMPRESA DE PEQUENO PORTE

(papel timbrado da licitante)

**À  
COMISSÃO DE LICITAÇÕES DA  
PREFEITURA DO MUNICÍPIO DE CAJATI - SP**

**TOMADA DE PREÇOS Nº 004/2021.  
PROCESSO Nº 66788/2021**

Declaro, sob as penas da lei, sem prejuízo das sanções e multas previstas neste ato convocatório, que a empresa \_\_\_\_\_ (denominação da pessoa jurídica), CNPJ nº \_\_\_\_\_ é **microempresa ou empresa de pequeno porte**, nos termos do enquadramento previsto na **Lei Complementar nº 123, de 14 de dezembro de 2006**, cujos termos declaro conhecer na íntegra, estando apta, portanto, a exercer o direito de preferência como critério de desempate no procedimento licitatório realizado pela Prefeitura do Município de Cajati.

....., de ..... de 2021.

\_\_\_\_\_  
Nome, RG, Função ou cargo e Assinatura



# PREFEITURA DO MUNICÍPIO DE CAJATI

*Estado de São Paulo*

[www.cajati.sp.gov.br](http://www.cajati.sp.gov.br) - [compras@cajati.com.br](mailto:compras@cajati.com.br)



## A N E X O VI MODELO DE DECLARAÇÃO DE FATO IMPEDITIVO

(papel timbrado da licitante)

**TOMADA DE PREÇOS Nº 004/2021.  
PROCESSIONº66788/2021**

(NOME DA EMPRESA) \_\_\_\_\_ CNPJ nº \_\_\_\_\_, sediada (endereço completo) \_\_\_\_\_, declara sob as penas da lei, que até a presente data inexistem fatos impeditivos para sua habilitação no presente processo licitatório, ciente da obrigatoriedade de declarar ocorrências posteriores.

....., de ..... de 2021.

\_\_\_\_\_  
Nome, RG, Função ou cargo e Assinatura



# PREFEITURA DO MUNICÍPIO DE CAJATI

Estado de São Paulo

[www.cajati.sp.gov.br](http://www.cajati.sp.gov.br) - [compras@cajati.com.br](mailto:compras@cajati.com.br)



## A N E X O VII MODELO DE DECLARAÇÃO DE EMPRESA IDÔNEA

(papel timbrado da licitante)

**TOMADA DE PREÇOS Nº 004/2021.**

**PROCESSIONº66788/2021**

(NOME DA EMPRESA) \_\_\_\_\_ CNPJ nº \_\_\_\_\_, sediada (endereço completo) \_\_\_\_\_, declara sob as penas da lei, que até a presente data **não foi declarada inidônea**, bem como não está cumprindo pena de suspensão temporária de participação em licitações, junto a órgãos da Administração Pública, direta, indireta ou fundacional, em virtude de contratos firmados anteriormente. Declarando ainda que não há nenhum fato impeditivo de sua participação na presente licitação.

....., de ..... de 2021.

\_\_\_\_\_  
Nome, RG, Função ou cargo e Assinatura





# PREFEITURA DO MUNICÍPIO DE CAJATI

*Estado de São Paulo*

[www.cajati.sp.gov.br](http://www.cajati.sp.gov.br) - [compras@cajati.com.br](mailto:compras@cajati.com.br)



## A N E X O VIII

### MODELO DE DECLARAÇÃO QUE ACEITA AS CONDIÇÕES DO EDITAL

(papel timbrado da licitante)

**TOMADA DE PREÇOS Nº 004/2021.  
PROCESSO Nº 66788/2021**

(NOME DA EMPRESA) \_\_\_\_\_ CNPJ nº \_\_\_\_\_, sediada (endereço completo) \_\_\_\_\_, declara sob as penas da lei, que aceita e conhece todas as condições contidas neste Edital, bem como dos serviços que se propõe a realizar.

....., de ..... de 2021.

\_\_\_\_\_  
Nome, RG, Função ou cargo e Assinatura



# PREFEITURA DO MUNICÍPIO DE CAJATI

Estado de São Paulo

[www.cajati.sp.gov.br](http://www.cajati.sp.gov.br) - [compras@cajati.com.br](mailto:compras@cajati.com.br)



## A N E X O I X

### DECLARAÇÃO DE AUSÊNCIA DE PARENTESCO E VÍNCULO

TOMADA DE PREÇOS N° 004/2021.

PROCESSION°66788/2021

#### DECLARAÇÃO

(Razão Social) \_\_\_\_\_

CNPJ/MF N° \_\_\_\_\_

Sediada \_\_\_\_\_

(Endereço Completo)

Declara, sob as penas da lei, que na qualidade de proponente de procedimento licitatório sob a modalidade Tomada de Preços, sob n° 004/2021, instaurada pelo Município de **Cajati - SP**, não integra nosso corpo social, nem nosso quadro funcional empregado público ou membro comissionado de órgão direto ou indireto da Administração Municipal.

Por ser verdade, firmamos o presente.

Data \_\_\_\_\_

Local \_\_\_\_\_

Nome do declarante \_\_\_\_\_

RG \_\_\_\_\_

CPF \_\_\_\_\_

OBS. Esta declaração deverá ser emitida em papel timbrado da empresa proponente e carimbada com o número do CNPJ.



# PREFEITURA DO MUNICÍPIO DE CAJATI

Estado de São Paulo

[www.cajati.sp.gov.br-compras@cajati.com.br](http://www.cajati.sp.gov.br-compras@cajati.com.br)



## ANEXO X TERMO DE CIÊNCIA E DE NOTIFICAÇÃO (Contratos)

CONTRATANTE: **PREFEITURA DO MUNICÍPIO DE CAJATI**

CONTRATADO:

CONTRATO Nº:

**OBJETO:**

ADVOGADO (S)/ Nº OAB:

Pelo presente TERMO, nós, abaixo identificados:

### 1. Estamos CIENTES de que:

a) o ajuste acima referido estará sujeito a análise e julgamento pelo Tribunal de Contas do Estado de São Paulo, cujo trâmite processual ocorrerá pelo sistema eletrônico;

b) poderemos ter acesso ao processo, tendo vista e extraindo cópias das manifestações de interesse, Despachos e Decisões, mediante regular cadastramento no Sistema de Processo Eletrônico, conforme dados abaixo indicados, em consonância com o estabelecido na Resolução nº 01/2011 do TCESP;

c) além de disponíveis no processo eletrônico, todos os Despachos e Decisões que vierem a ser tomados, relativamente ao aludido processo, serão publicados no Diário Oficial do Estado, Caderno do Poder Legislativo, parte do Tribunal de Contas do Estado de São Paulo, em conformidade com o artigo 90 da Lei Complementar nº 709, de 14 de janeiro de 1993, iniciando-se, a partir de então, a contagem dos prazos processuais, conforme regras do Código de Processo Civil;

d) Qualquer alteração de endereço – residencial ou eletrônico – ou telefones de contato deverá ser comunicada pelo interessado, peticionando no processo.

### 2. Damo-nos por NOTIFICADOS para:

a) O acompanhamento dos atos do processo até seu julgamento final e consequente publicação;

b) Se for o caso e de nosso interesse, nos prazos e nas formas legais e regimentais, exercer o direito de defesa, interpor recursos e o que mais couber.

**LOCAL e DATA:** Cajati, \_\_\_\_ de \_\_\_\_\_ de \_\_\_\_\_.

### GESTOR DO ÓRGÃO/ENTIDADE:

Nome:

Cargo: Diretor do Departamento de

CPF: \_\_\_\_\_ RG: \_\_\_\_\_

Data de Nascimento:

Endereço residencial completo:

E-mail institucional:

E-mail pessoal:

Telefone(s):

Assinatura: \_\_\_\_\_

### Responsáveis que assinaram o ajuste:



# PREFEITURA DO MUNÍCIPIO DE CAJATI

*Estado de São Paulo*

[www.cajati.sp.gov.br](http://www.cajati.sp.gov.br) - [compras@cajati.com.br](mailto:compras@cajati.com.br)



## **Pela CONTRATANTE:**

Nome: SIDINEI APARECIDO RIBEIRO  
Cargo: Prefeito  
CPF: \_\_\_\_\_ RG: \_\_\_\_\_  
Data de Nascimento: \_\_\_\_\_  
Endereço residencial completo: \_\_\_\_\_  
E-mail institucional: [gabinete@cajati.sp.gov.br](mailto:gabinete@cajati.sp.gov.br)  
E-mail pessoal: \_\_\_\_\_  
Telefone(s): \_\_\_\_\_

Assinatura: \_\_\_\_\_

## **Pela CONTRATADA:**

Nome: \_\_\_\_\_  
Cargo: \_\_\_\_\_  
CPF: \_\_\_\_\_ RG: \_\_\_\_\_  
Data de Nascimento: \_\_\_\_\_  
Endereço residencial completo: \_\_\_\_\_  
  
E-mail institucional: \_\_\_\_\_  
E-mail pessoal: \_\_\_\_\_  
Telefone(s): \_\_\_\_\_

Assinatura: \_\_\_\_\_



# PREFEITURA DO MUNICÍPIO DE CAJATI

*Estado de São Paulo*

[www.cajati.sp.gov.br-compras@cajati.com.br](http://www.cajati.sp.gov.br-compras@cajati.com.br)



## A N E X O X I

### MODELO DE ATESTADO DE VISITA TÉCNICA

**À**  
**COMISSÃO DE LICITAÇÕES DA**  
**PREFEITURA DO MUNICÍPIO DE CAJATI - SP**

**TOMADA DE PREÇOS Nº 004/2021.**  
**PROCESSO Nº 066788/2021**

O Município de Cajati/SP, inscrito no CNPJ/MF sob o nº 64.037.815/0001-28, neste ato representado por \_\_\_\_\_, RG \_\_\_\_\_, ATESTA para fins de comprovação junto à Tomada de Preços nº 004/2021, que a empresa \_\_\_\_\_ (denominação da pessoa jurídica), inscrita no CNPJ/MF sob nº \_\_\_\_\_, através do representante \_\_\_\_\_, RG nº \_\_\_\_\_, realizou visita técnica na obra de Contratação de empresa para pavimentação asfáltica e obras complementares na Avenida Antonio Lemos Capoeira - Bairro Jacupiranguinha - Cajati - SP, através de Convênio firmado com a Secretaria de Desenvolvimento Regional / Subsecretaria de Convênios com Municípios e Entidades não Governamentais - Termo de Convênio 100064/2020 - Processo SDR-PRC-2020-000207.

Cajati/SP, \_\_\_\_ de \_\_\_\_\_ de 2021.

\_\_\_\_\_  
Representante do Município





# PREFEITURA DO MUNICÍPIO DE CAJATI

Estado de São Paulo

[www.cajati.sp.gov.br-compras@cajati.com.br](http://www.cajati.sp.gov.br-compras@cajati.com.br)



## A N E X O X I MODELO DE DECLARAÇÃO PARA EMPRESAS QUE OPTAREM EM NÃO REALIZAR A VISITA TÉCNICA

À  
COMISSÃO DE LICITAÇÕES DA  
PREFEITURA DO MUNICÍPIO DE CAJATI - SP

**TOMADA DE PREÇOS Nº 004/2021.**  
**PROCESSO Nº 066788/2021**

Eu, \_\_\_\_\_ (nome completo), RG nº \_\_\_\_\_, representante legal da empresa \_\_\_\_\_, inscrita no CNPJ/MF sob o nº \_\_\_\_\_, DECLARO, sob as penas da Lei que possuo plena ciência das características gerais da obra, do local e dos projetos referentes à obra da Contratação de empresa para pavimentação asfáltica e obras complementares na Avenida Antonio Lemos Capoeira - Bairro Jacupiranguinha - Cajati - SP, através de Convênio firmado com a Secretaria de Desenvolvimento Regional / Subsecretaria de Convênios com Municípios e Entidades não Governamentais - Termo de Convênio 100064/2020 - Processo SDR-PRC-2020-000207, para fins de comprovação junto à Tomada de Preços nº 004/2021 promovida pela Prefeitura do Município de Cajati - SP.

....., de ..... de 2021.

\_\_\_\_\_  
Nome, RG, Função ou cargo e Assinatura