

SEÇÃO TRANSVERSAL PAVIMENTAÇÃO ASFÁLTICA

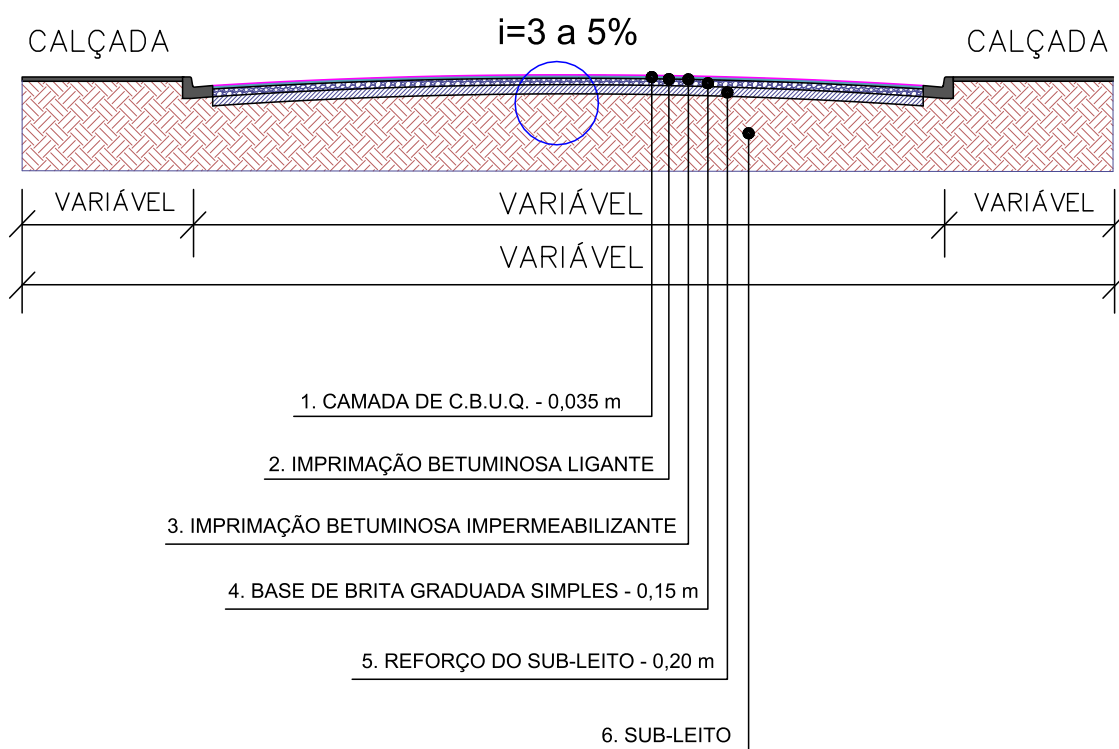

CLIENTE:

PREFEITURA DO MUNICÍPIO DE CAJATI

PROJETO:

PROJETO DE EXECUÇÃO DE PAVIMENTAÇÃO ASFÁLTICA E OBRAS COMPLEMENTARES

TÍTULO:

PAVIMENTAÇÃO ASFÁLTICA

LOCAL:

DIVERSAS RUAS DO MUNICÍPIO DE CAJATI / SP



FOLHA:

02/16

ESCALA:
S/ESCALA

DATA:

REVISÃO:

0

SEÇÃO TRANSVERSAL RECAPEAMENTO ASFÁLTICO

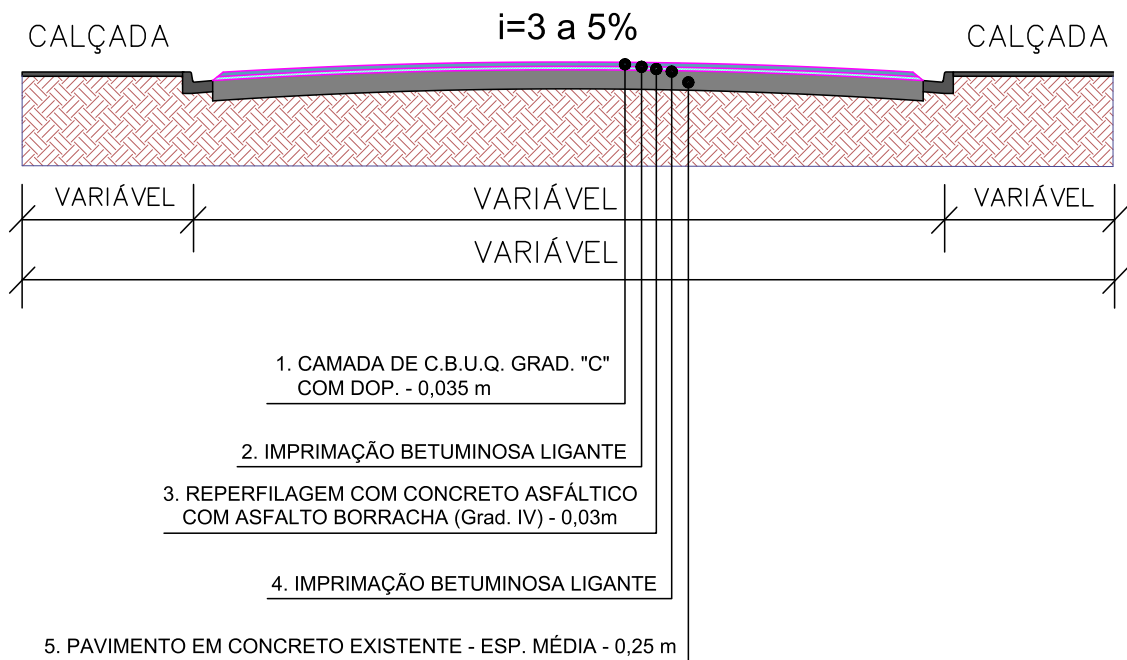

CLIENTE:

PREFEITURA DO MUNICÍPIO DE CAJATI

PROJETO:

PROJETO DE EXECUÇÃO DE RECAPEAMENTO ASFÁLTICO E
OBRAS COMPLEMENTARES

TÍTULO:

RECAPEAMENTO ASFÁLTICO

LOCAL:

DIVERSAS RUAS DO MUNICÍPIO DE CAJATI / SP



FOLHA:

03/16

ESCALA:

S/ESCALA

DATA:

REVISÃO:

0

Boca de Lobo Dupla c/ Tampa de Concreto

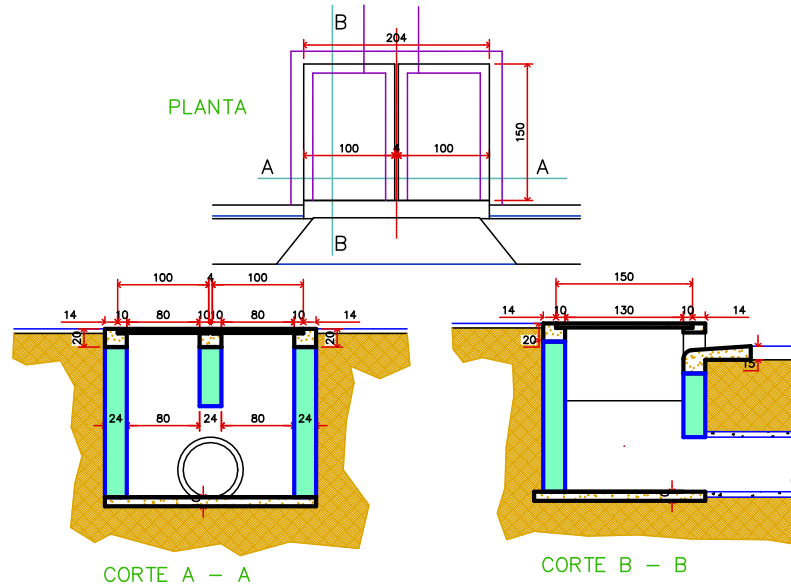

Boca de Lobo Simples c/ Tampa de Concreto

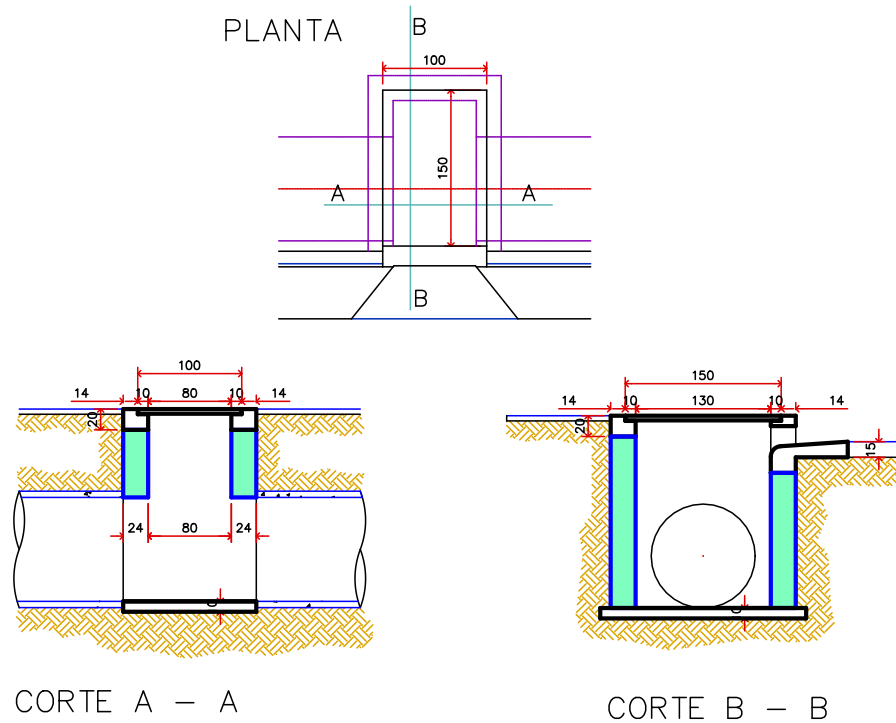

CLIENTE:

PREFEITURA DO MUNICÍPIO DE CAJATI

PROJETO:

PROJETO DE EXECUÇÃO DE PAVIMENTAÇÃO ASFÁLTICA E OBRAS COMPLEMENTARES

TÍTULO:

DISPOSITIVOS DE DRENAGEM

LOCAL:

DIVERSAS RUAS DO MUNICÍPIO DE CAJATI / SP



FOLHA:
05/16

ESCALA:
S/ESCALA

DATA:

REVISÃO:
0

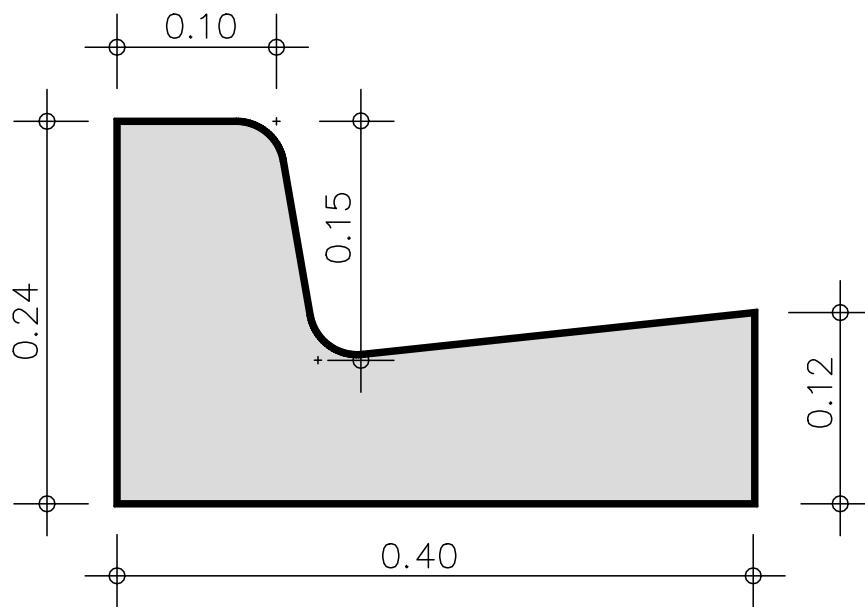

GUIA EXTRUSADA

S/ESCALA

CLIENTE:	PREFEITURA DO MUNICÍPIO DE CAJATI		FOLHA:	06/16
PROJETO:	PROJETO DE EXECUÇÃO DE PAVIMENTAÇÃO ASFÁLTICA E OBRAS COMPLEMENTARES		ESCALA:	S/ESCALA
TÍTULO:	DISPOSITIVOS DE DRENAGEM		DATA:	
LOCAL:	DIVERSAS RUAS DO MUNICÍPIO DE CAJATI / SP		REVISÃO:	0

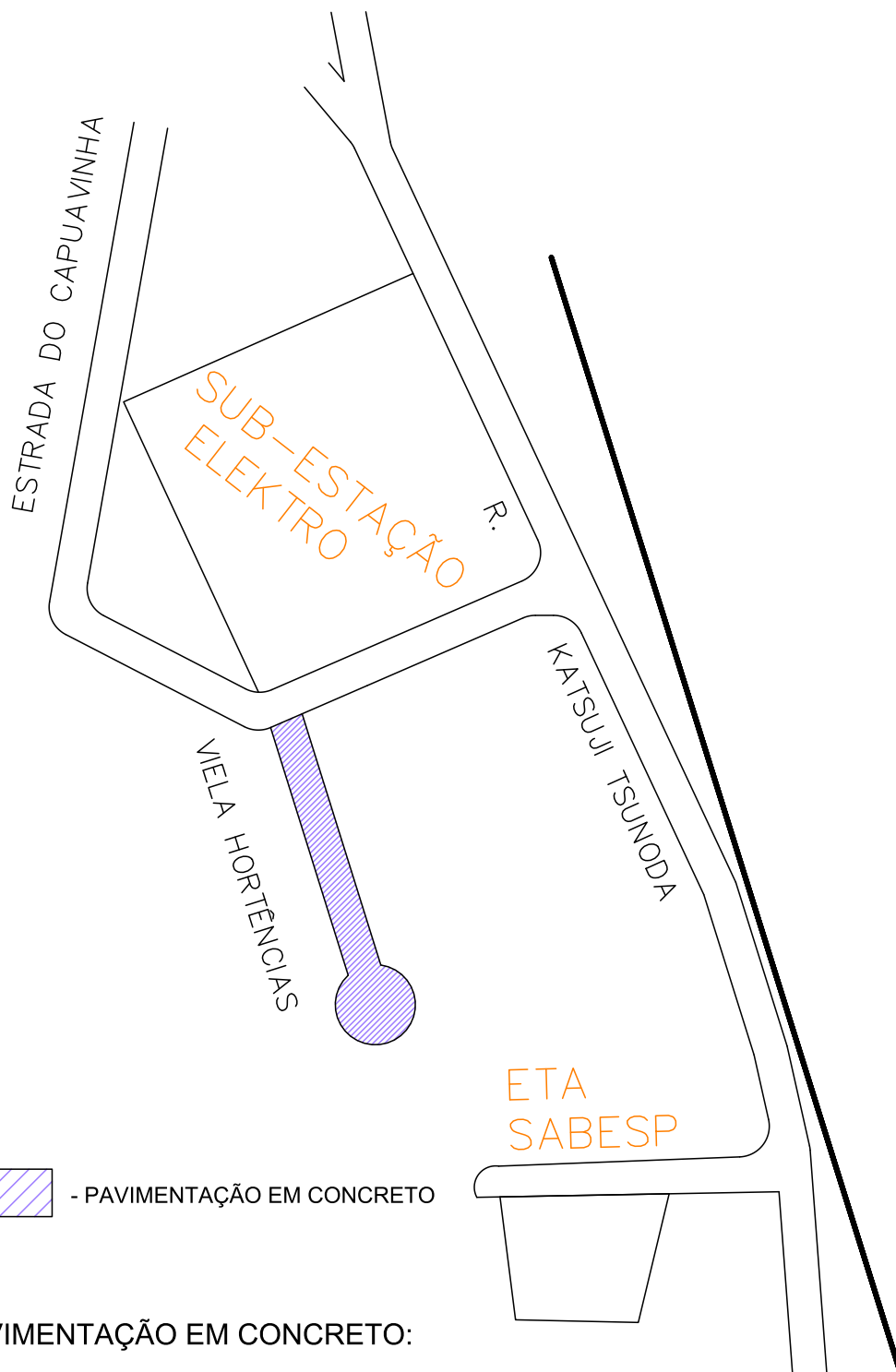

PAVIMENTAÇÃO EM CONCRETO:

RUA HORTÊNCIAS

- COMPR.: 144,30m x LARG. MÉDIA: 4,50m - ÁREA: 649,35 m²
- CUL-DE-SAC: R=2,50m - ÁREA: 19,63 m²
- ÁREA TOTAL: 668,98 m²

CLIENTE:

PREFEITURA DO MUNICÍPIO DE CAJATI

PROJETO:

PROJETO DE EXECUÇÃO DE PAVIMENTAÇÃO ASFÁLTICA E OBRAS COMPLEMENTARES

TÍTULO:

PAVIMENTAÇÃO EM CONCRETO

LOCAL:

VELA DAS HORTÊNCIAS - BAIRRO PARAFUSO



FOLHA:

07/16

ESCALA:

S/ESCALA

DATA:

SET/2020

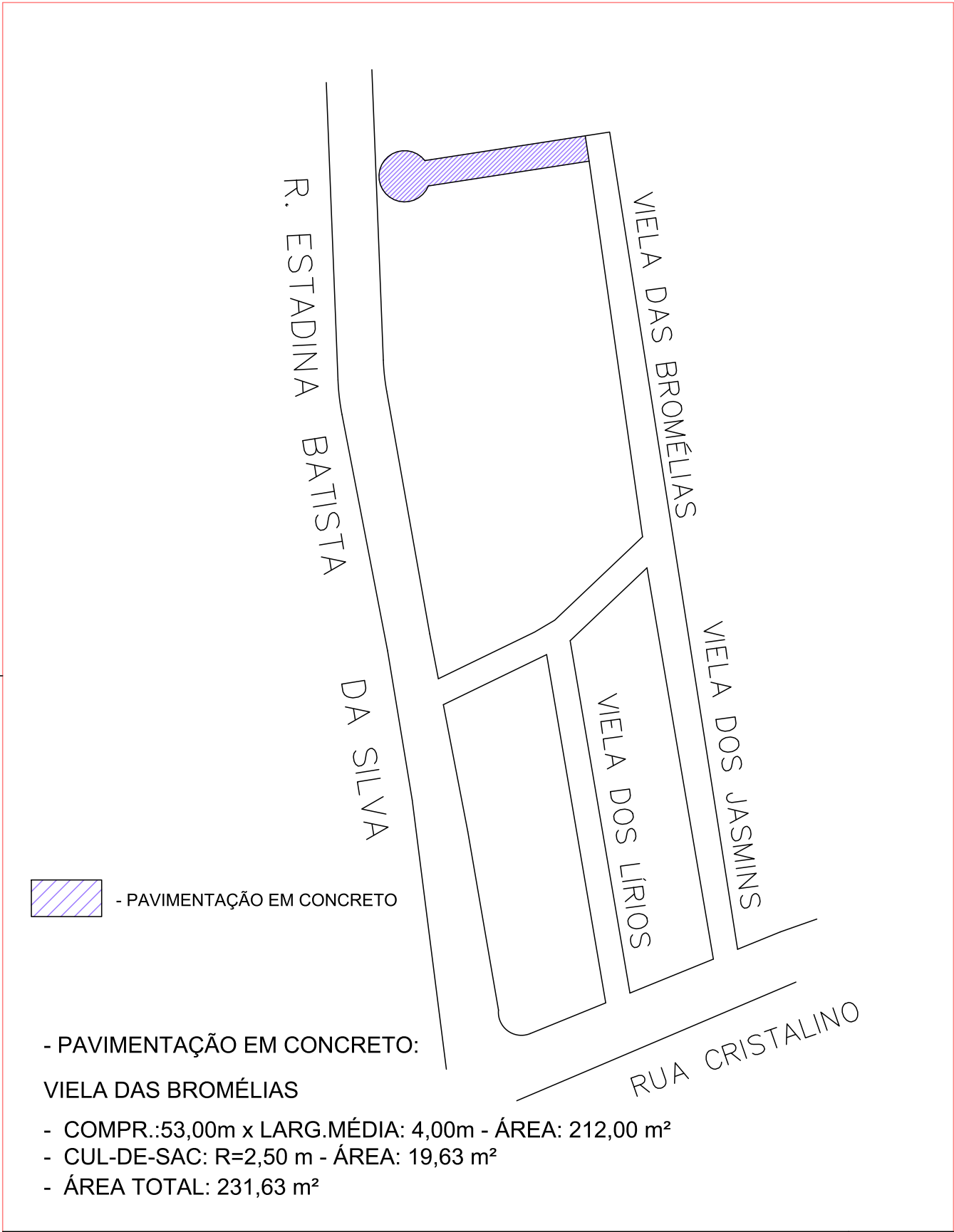

REVISÃO:

0

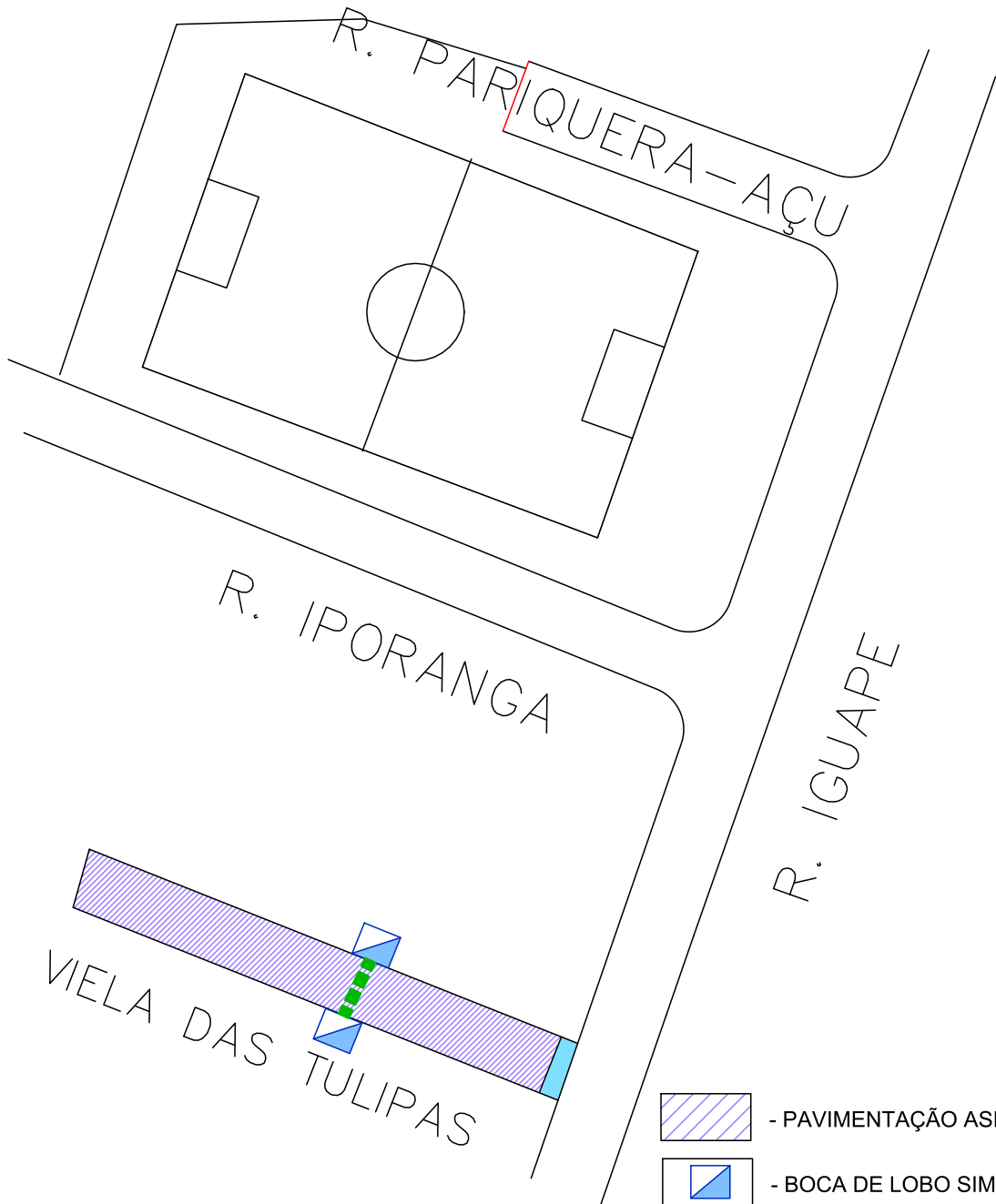

CLIENTE:	PREFEITURA DO MUNICÍPIO DE CAJATI		FOLHA:	08/16
PROJETO:	PROJETO DE EXECUÇÃO DE PAVIMENTAÇÃO ASFÁLTICA E OBRAS COMPLEMENTARES		ESCALA:	S/ESCALA
TÍTULO:	- PAVIMENTAÇÃO EM CONCRETO		DATA:	SET/2020
LOCAL:	VIELA DAS BROMÉLIAS - BAIRRO PARAFUSO		REVISÃO:	0

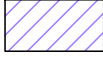
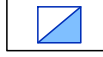
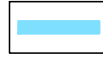

-  - PAVIMENTAÇÃO ASFÁLTICA
-  - BOCA DE LOBO SIMPLES
-  - SARJETÃO DE CONCRETO
7,00x1,20x0,15 = 1,26 m³
-  - TUBO Ø 0,40m - 6,00m
-  - SAÍDA D'ÁGUA EM
PEDRA ARGAMASSADA

PAVIMENTAÇÃO EM CONCRETO:

VIELA DAS TULIPAS

- COMPR.: 76,00m x LARG.MÉDIA: 5,00m - ÁREA: 380,00 m²

CLIENTE:

PREFEITURA DO MUNICÍPIO DE CAJATI

PROJETO:

PROJETO DE EXECUÇÃO DE PAVIMENTAÇÃO EM CONCRETO E OBRAS COMPLEMENTARES

TÍTULO:

PAVIMENTAÇÃO EM CONCRETO

LOCAL:

VIELA DAS TULIPAS - BAIRRO VILA VITÓRIA



FOLHA:

09/16

ESCALA:

S/ESCALA

DATA:

SET/2020

REVISÃO:

0

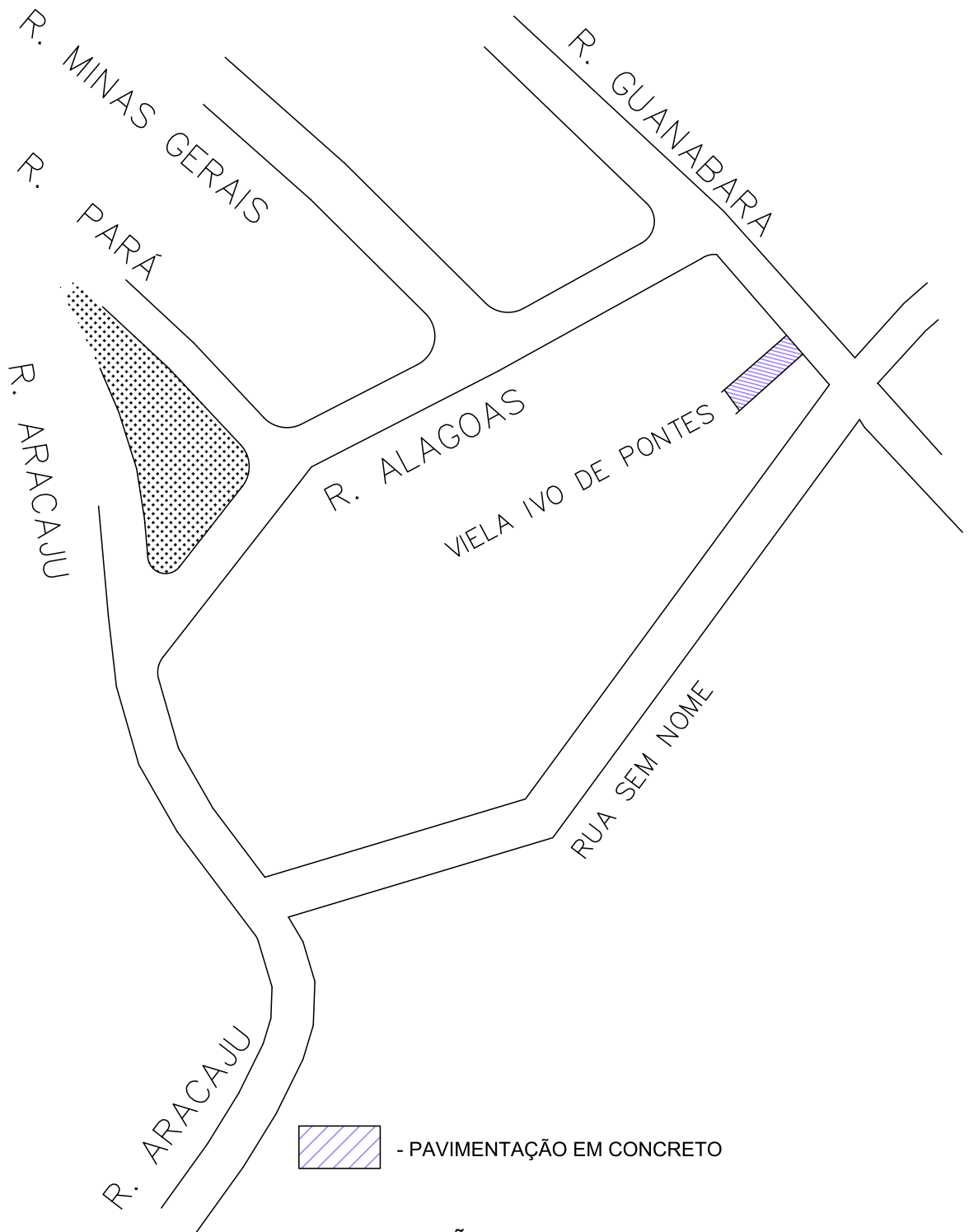

PAVIMENTAÇÃO EM CONCRETO:
VIELA IVO DE PONTES

- COMPR.: 24,00m x LARG.MÉDIA: 3,50m - ÁREA: 84,00 m²

CLIENTE:	PREFEITURA DO MUNICÍPIO DE CAJATI		FOLHA:	10/16
PROJETO:	PROJETO DE EXECUÇÃO DE PAVIMENTAÇÃO EM CONCRETO E OBRAS COMPLEMENTARES		ESCALA:	S/ESCALA
TÍTULO:	PAVIMENTAÇÃO EM CONCRETO		DATA:	SET/2020
LOCAL:	VIELA IVO DE PONTES - BAIRRO BICO DO PATO		REVISÃO:	0

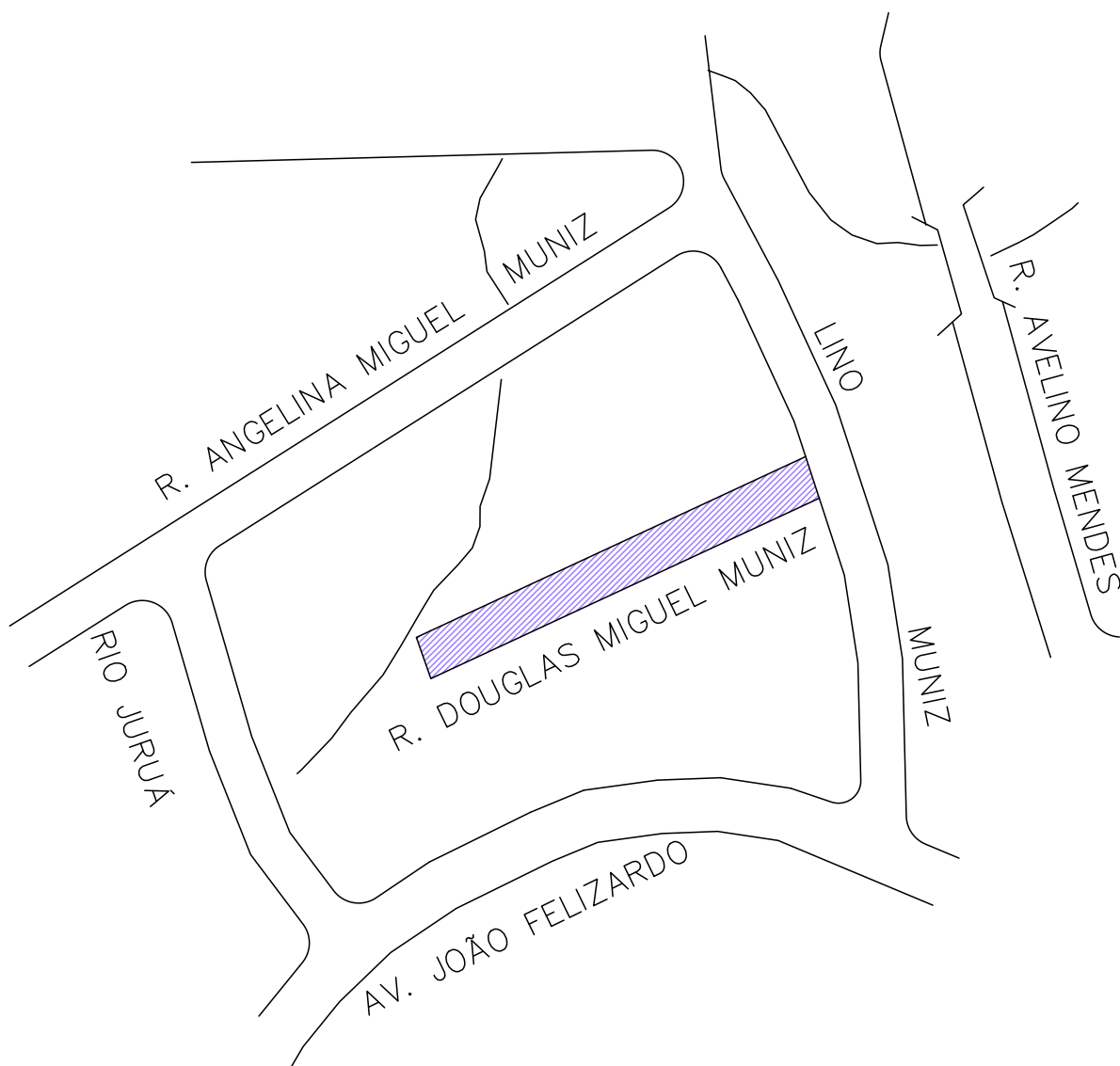

 - PAVIMENTAÇÃO EM CONCRETO

PAVIMENTAÇÃO EM CONCRETO:

RUA DOUGLAS MIGUEL MUNIZ

- COMPR.: 82,00m x LARG.MÉDIA: 4,00m - ÁREA: 328,00 m²

CLIENTE:

PREFEITURA DO MUNICÍPIO DE CAJATI

PROJETO:

PROJETO DE EXECUÇÃO DE PAVIMENTAÇÃO EM CONCRETO E OBRAS COMPLEMENTARES

TÍTULO:

PAVIMENTAÇÃO EM CONCRETO

LOCAL:

RUA DOUGLAS MIGUEL MUNIZ - BAIRRO INHUGUVIRA



FOLHA:

11/16

ESCALA:
S/ESCALA

DATA:

SET/2020

REVISÃO:

0

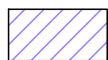
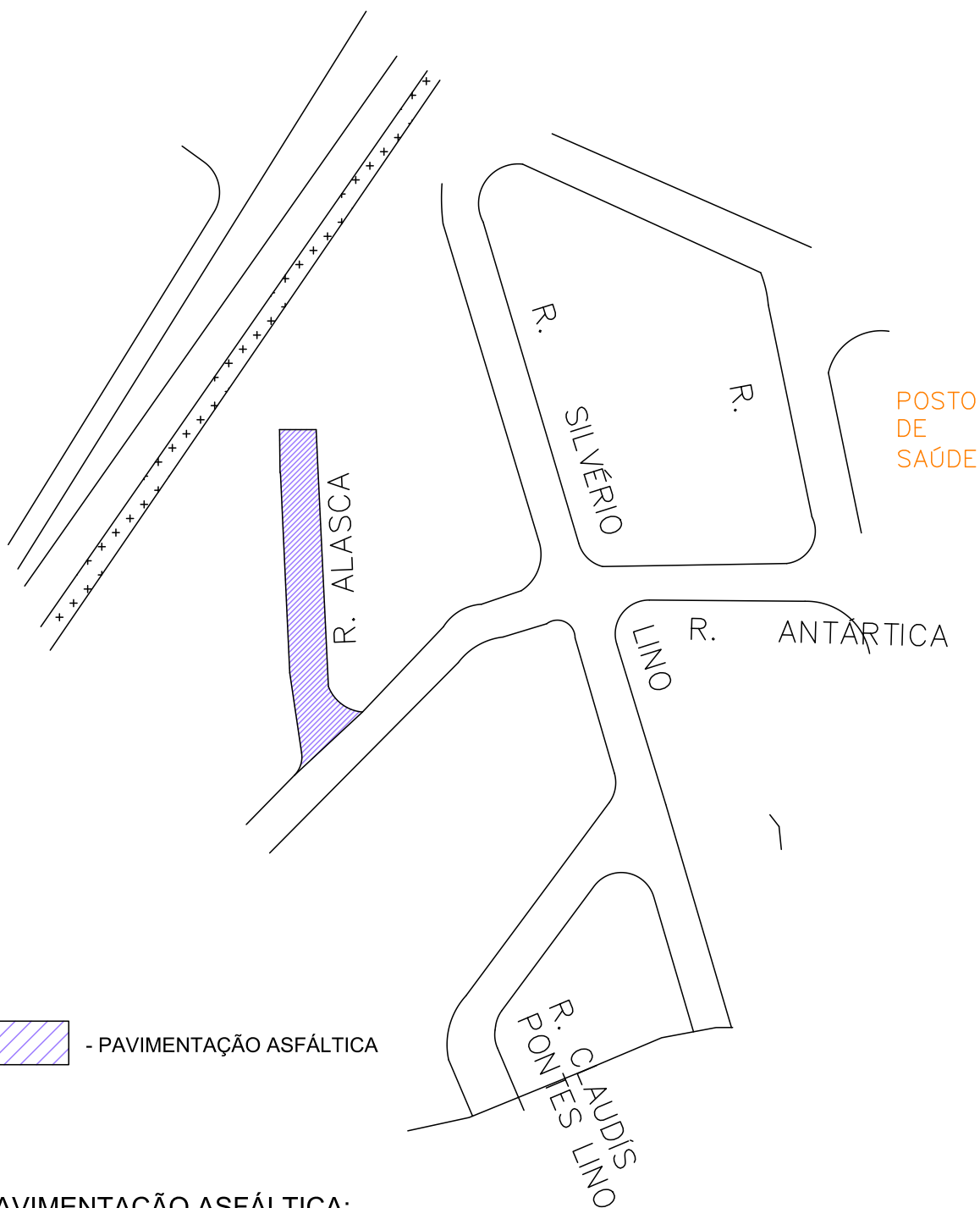

- PAVIMENTAÇÃO ASFÁLTICA

PAVIMENTAÇÃO ASFÁLTICA:

RUA ALASKA

- COMPR.: 66,00m x LARG.MÉDIA: 8,00m - ÁREA: 528,00 m²

CLIENTE:

PREFEITURA DO MUNICÍPIO DE CAJATI

PROJETO:

PROJETO DE EXECUÇÃO DE PAVIMENTAÇÃO ASFÁLTICA E OBRAS COMPLEMENTARES

TÍTULO:

PAVIMENTAÇÃO ASFÁLTICA

LOCAL:

RUA ALASKA - BAIRRO VILA ANTUNES



FOLHA:

12/16

ESCALA:

S/ESCALA



DATA:

SET/2020

REVISÃO:

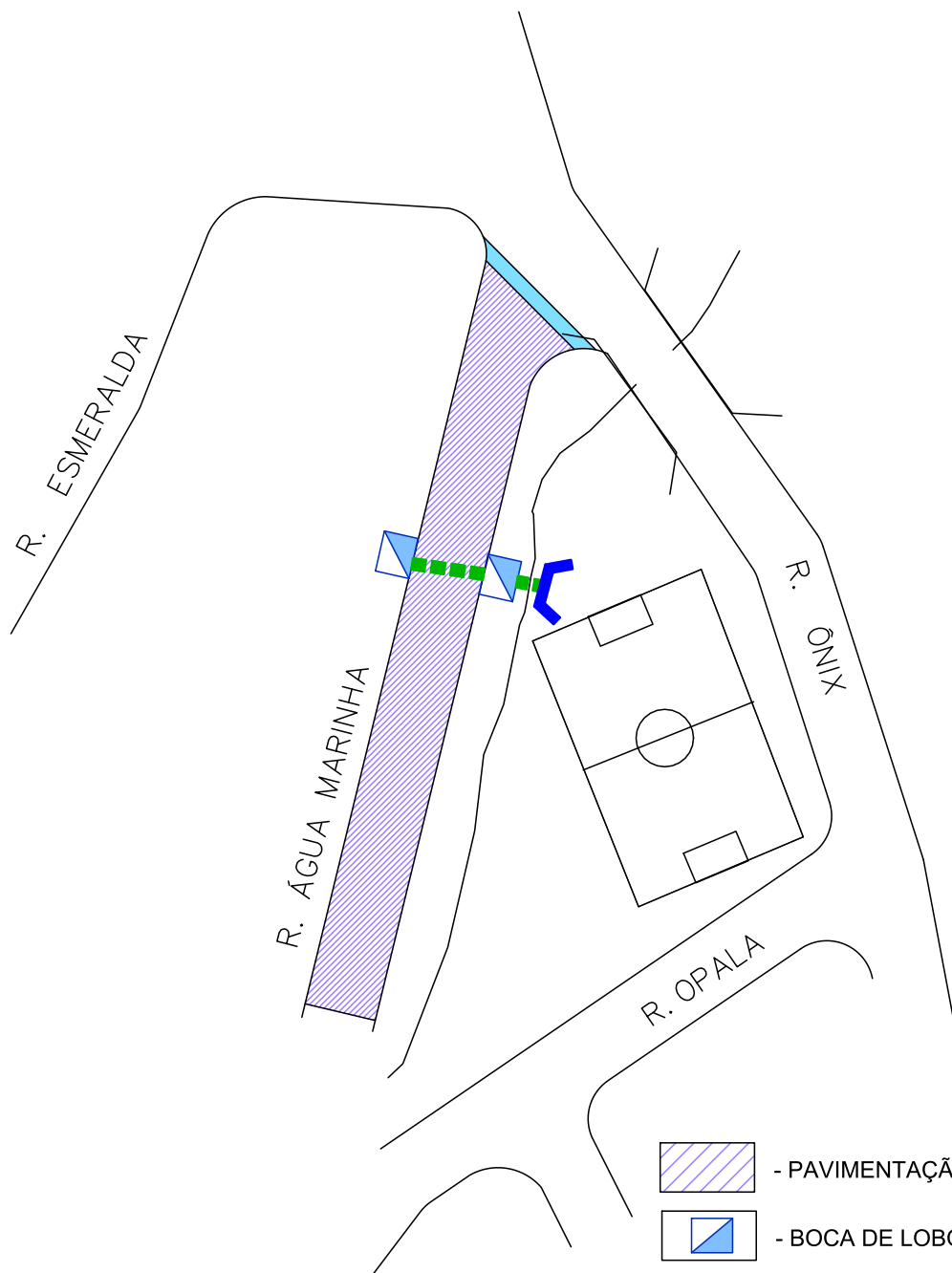
0



-  - PAVIMENTAÇÃO ASFÁLTICA
-  - BOCA DE LOBO SIMPLES
-  - SARJETÃO DE CONCRETO
10,00x1,50x0,15 = 2,25 m³
-  - TUBO Ø 0,60m - 12,00m
-  - SAÍDA D'ÁGUA EM
PEDRA ARGAMASSADA

PAVIMENTAÇÃO ASFÁLTICA:

RUA ÁGUA MARINHA

- COMPR.: 140,00m x LARG.MÉDIA: 3,00m - ÁREA: 420 m²

CLIENTE:

PREFEITURA DO MUNICÍPIO DE CAJATI

PROJETO:

PROJETO DE EXECUÇÃO DE PAVIMENTAÇÃO ASFÁLTICA E OBRAS COMPLEMENTARES

TÍTULO:

PAVIMENTAÇÃO ASFÁLTICA

LOCAL:

RUA ÁGUA MARINHA - BAIRRO JD HOLD



FOLHA:

13/16

ESCALA:

S/ESCALA

DATA:

SET/2020

REVISÃO:

0

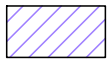
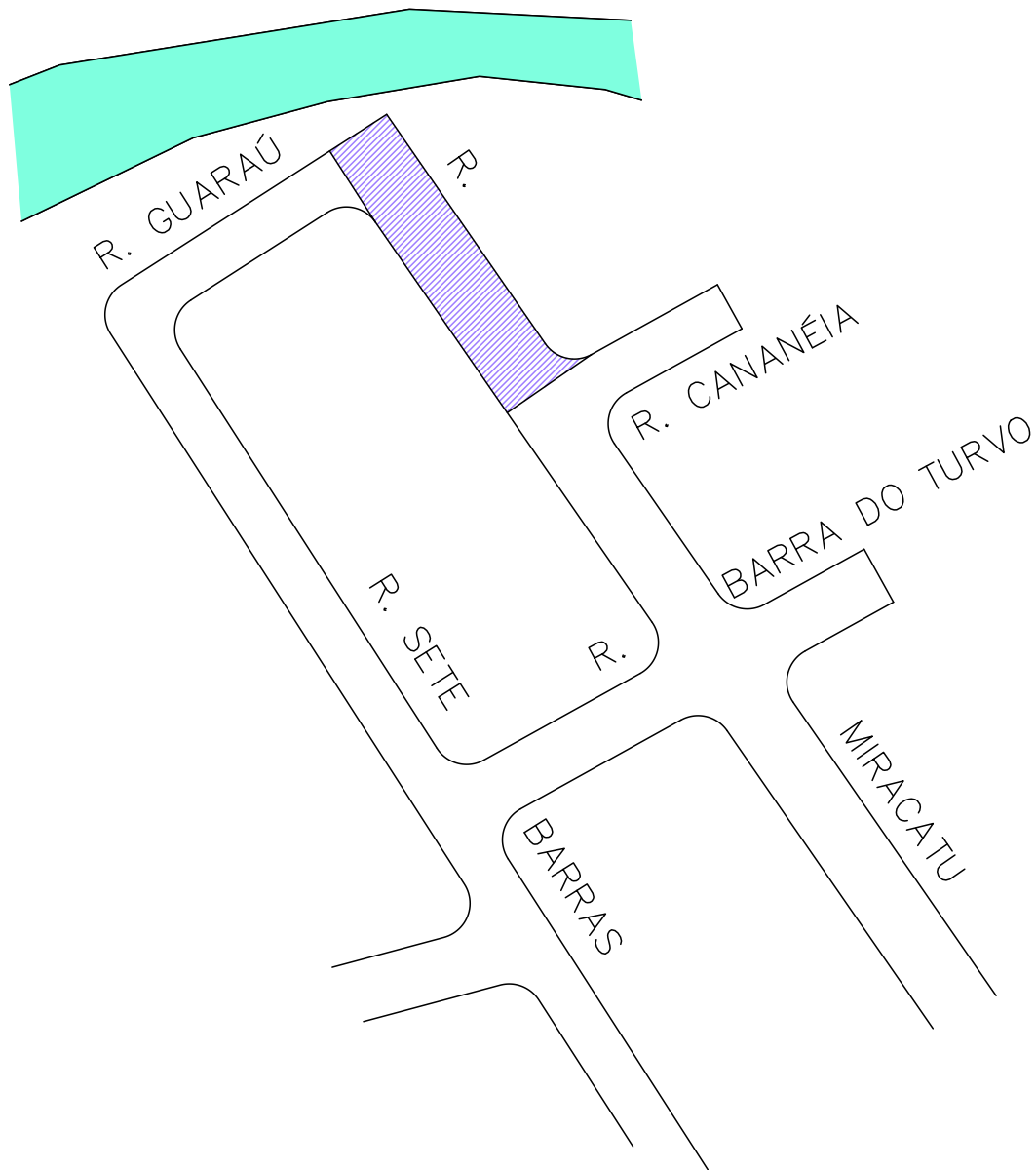

- PAVIMENTAÇÃO ASFÁLTICA

PAVIMENTAÇÃO ASFÁLTICA:

RUA MIRACA

- COMPR.: 68,00m x LARG.MÉDIA: 8,00m - ÁREA: 544,00 m²

CLIENTE:	PREFEITURA DO MUNICÍPIO DE CAJATI		FOLHA: 14/16
PROJETO:	PROJETO DE EXECUÇÃO DE PAVIMENTAÇÃO ASFÁLTICA E OBRAS COMPLEMENTARES		ESCALA: S/ESCALA
TÍTULO:	PAVIMENTAÇÃO ASFÁLTICA		DATA: SET/2020
LOCAL:	RUA MIRACATU - B. VILA VITÓRIA		REVISÃO: 0





JARDIM
MARIA
VICENTE

RUA AYRTON
SENNÁ DA SILVA

RUA 19 DE MAIO

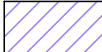
RUA BRASÍLIA

RUA CHICO MENDES

-  - PAVIMENTAÇÃO ASFÁLTICA
-  - BOCA DE LOBO DUPLA
-  - TUBO Ø 0,60m - 65,00m
-  - SAÍDA D'ÁGUA EM PEDRA ARGAMASSADA

PAVIMENTAÇÃO ASFÁLTICA:

RUA BRASÍLIA

- COMPR.: 56,00m x LARG.: 8,00m - ÁREA: 448,00 m²

CLIENTE:

PREFEITURA DO MUNICÍPIO DE CAJATI

PROJETO:

PROJETO DE EXECUÇÃO DE PAVIMENTAÇÃO ASFÁLTICA E OBRAS COMPLEMENTARES

TÍTULO:

PAVIMENTAÇÃO ASFÁLTICA

LOCAL:

RUA BRASÍLIA



FOLHA:
15/16

ESCALA:
S/ESCALA

DATA:
SET/2020

REVISÃO:
0

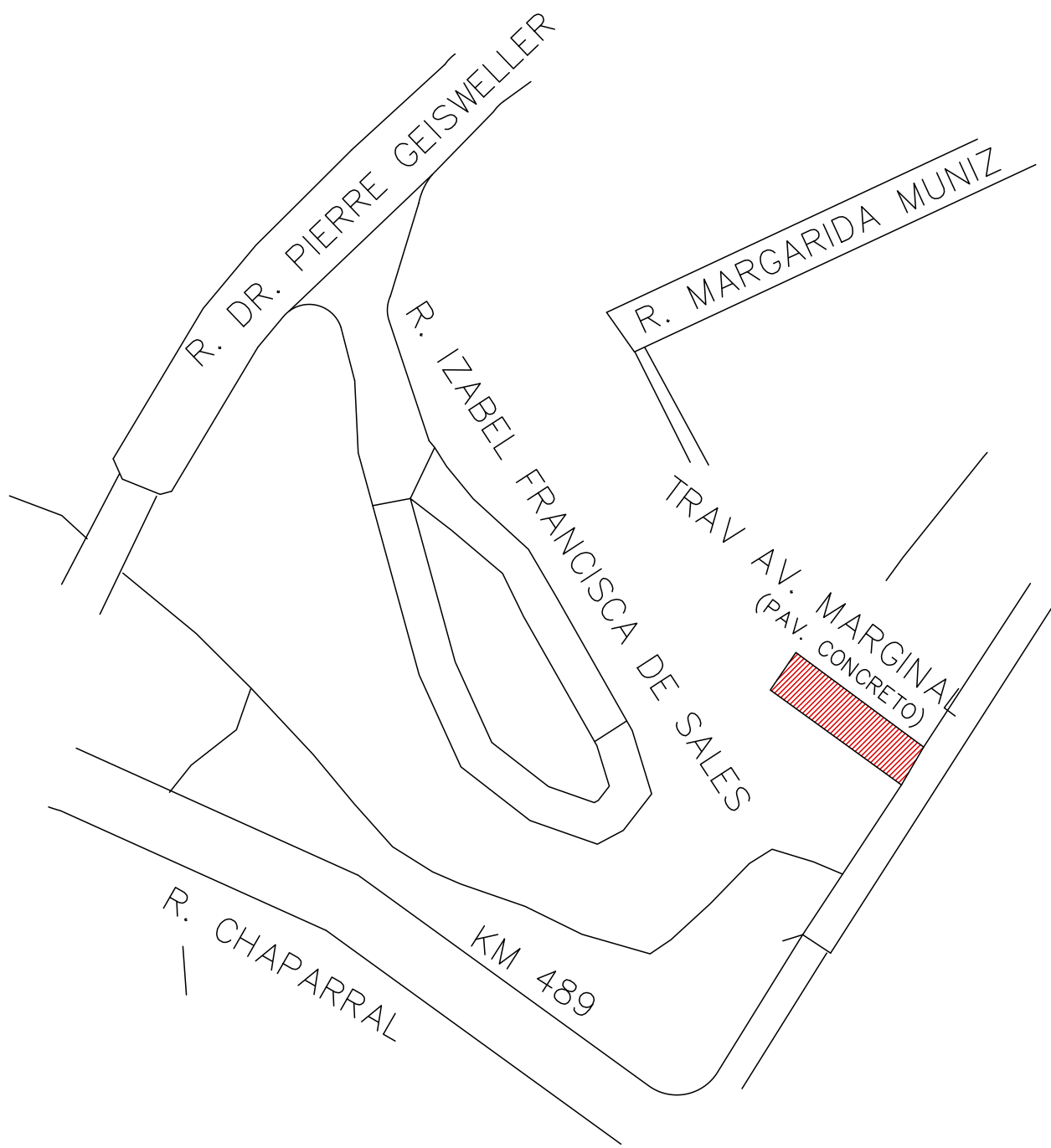

**PAVIMENTAÇÃO EM CONCRETO:
TRAV AV. MARGINAL**

- COMPR.: 55,00m x LARG.MÉDIA: 2,60m - ÁREA: 143,00 m²

CLIENTE:	PREFEITURA DO MUNICÍPIO DE CAJATI		FOLHA: 16/16
PROJETO:	PROJETO DE EXECUÇÃO DE PAVIMENTAÇÃO ASFÁLTICA, PAVIMENTAÇÃO EM CONCRRETO E OBRAS COMPLEMENTARES		ESCALA: S/ESCALA
TÍTULO:	PAVIMENTAÇÃO ASFÁLTICA E PAVIMENTAÇÃO EM CONCRETO		DATA: SET/2020
LOCAL:	RUA IZABEL FRANCISCA DE SALES E TRAV AV. MARGINAL - BAIRRO CENTRO		REVISÃO: 0