

# CAJATI / SP

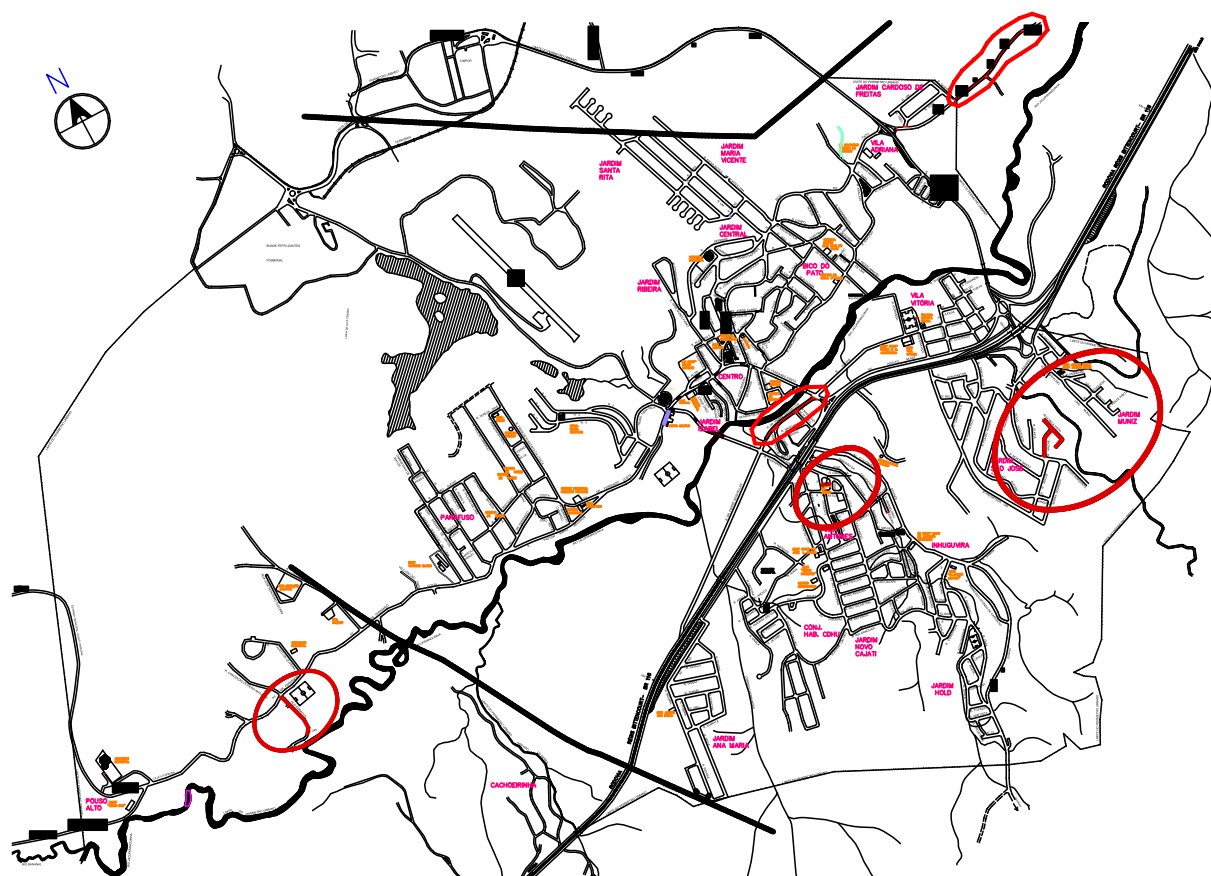

Executado:

RESPONSÁVEL TÉCNICO

SILVERIO DOMINGUES  
ENGENHEIRO CIVIL  
CREA-SP:506128557

CLIENTE:

PREFEITURA DO MUNICÍPIO DE CAJATI

PROJETO:

PROJETO DE EXECUÇÃO DE PAVIMENTAÇÃO ASFÁLTICA E OBRAS COMPLEMENTARES

TÍTULO:

PLANTA DE LOCALIZAÇÃO

LOCAL:



FOLHA:  
1/9

ESCALA:  
S/ESCALA

DATA:  
junho/2020

REVISÃO:  
0

# SEÇÃO TRANSVERSAL PAVIMENTAÇÃO ASFÁLTICA

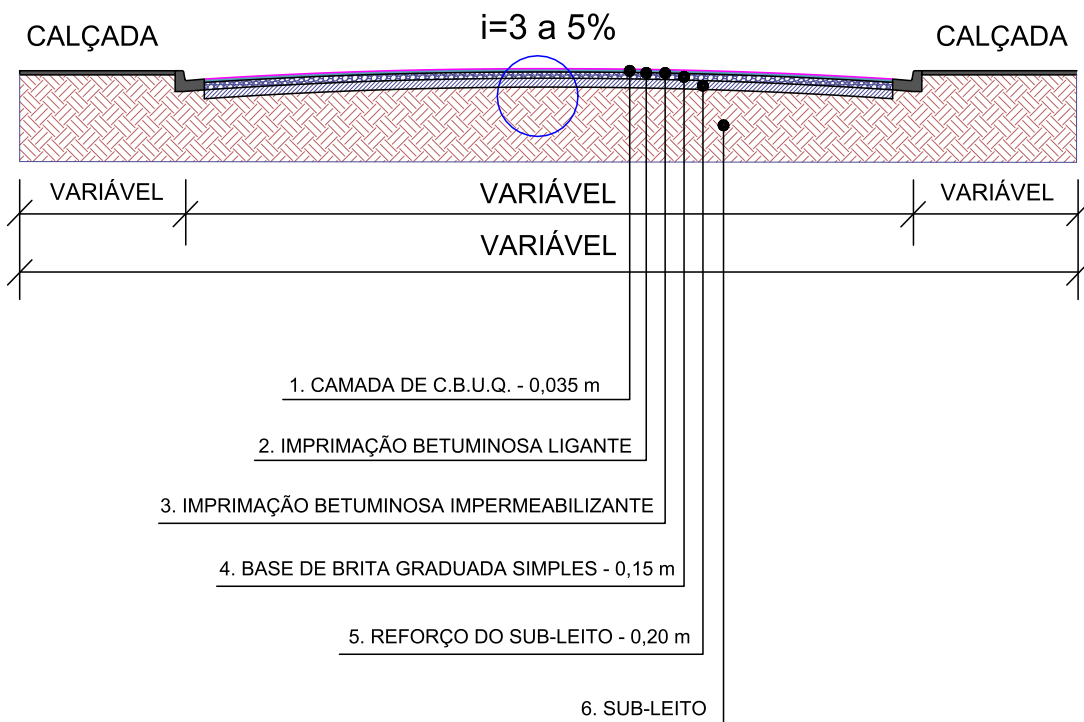

Executado:

RESPONSÁVEL TÉCNICO

SILVERIO DOMINGUES  
ENGENHEIRO CIVIL  
CREA-SP:506128557

CLIENTE:

**PREFEITURA DO MUNICÍPIO DE CAJATI**

FOLHA:  
2/9

PROJETO:

PROJETO DE EXECUÇÃO DE PAVIMENTAÇÃO ASFÁLTICA E OBRAS COMPLEMENTARES

ESCALA:  
S/ESCALA

TÍTULO:

SEÇÃO TRANSVERSAL

DATA:  
jun/2020

LOCAL:

DIVERSAS RUAS DO MUNICÍPIO DE CAJATI

REVISÃO:  
0



### Boca de Lobo Dupla c/ Tampa de Concreto

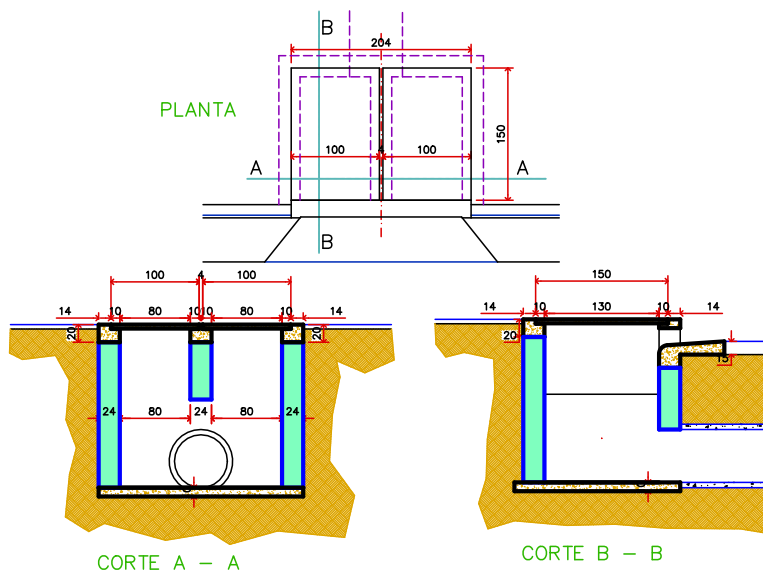

### Boca de Lobo Simples c/ Tampa de Concreto

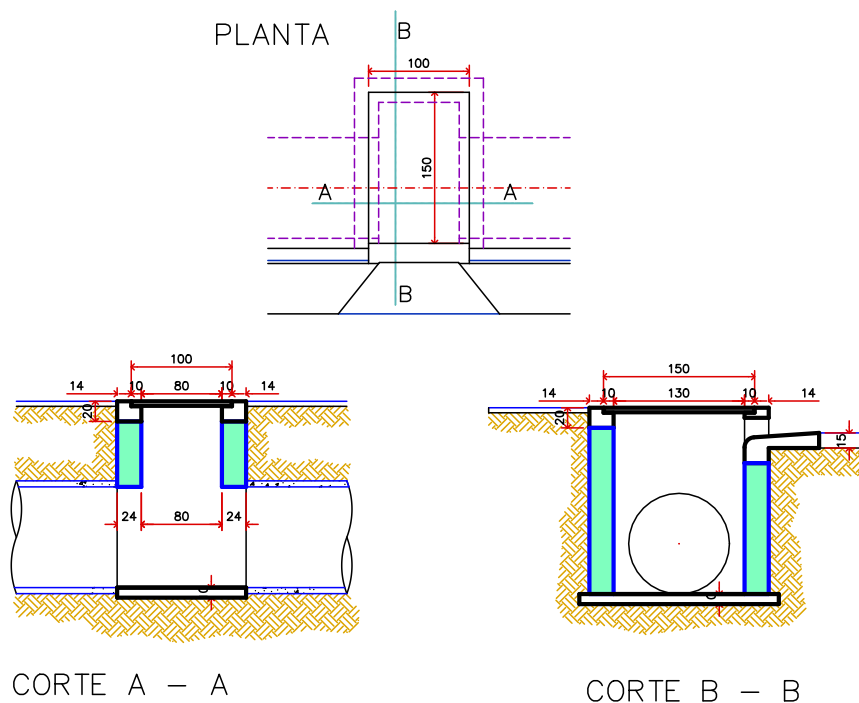

Executado:

RESPONSÁVEL TÉCNICO

SILVERIO DOMINGUES  
ENGENHEIRO CIVIL  
CREA-SP:506128557

CLIENTE:

**PREFEITURA DO MUNICÍPIO DE CAJATI**

PROJETO:

PROJETO DE EXECUÇÃO DE PAVIMENTAÇÃO ASFÁLTICA E OBRAS COMPLEMENTARES

TÍTULO:

DISPOSITIVOS DE DRENAGEM

LOCAL:

DIVERSAS RUAS DO MUNICÍPIO DE CAJATI / SP



FOLHA:  
3/9

ESCALA:  
S/ESCALA

DATA:  
jun/2020

REVISÃO:  
0

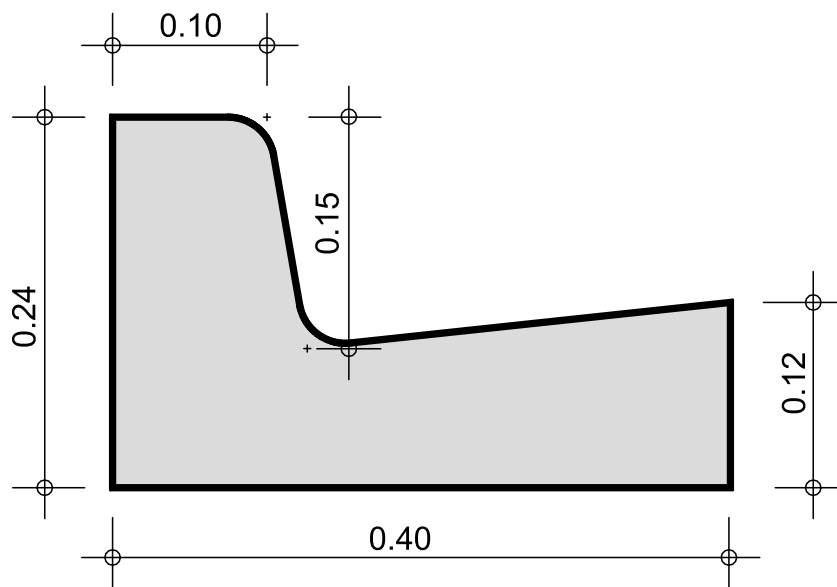

## GUIA EXTRUSADA

S/ESCALA

Executado:

RESPONSÁVEL TÉCNICO

SILVERIO DOMINGUES  
 ENGENHEIRO CIVIL  
 CREA-SP:506128557

CLIENTE:

**PREFEITURA DO MUNICÍPIO DE CAJATI**

FOLHA:

4/9

PROJETO:

PROJETO DE EXECUÇÃO DE PAVIMENTAÇÃO ASFÁLTICA E OBRAS COMPLEMENTARES

ESCALA:

S/ESCALA

TÍTULO:

DISPOSITIVOS DE DRENAGEM

DATA:

jun/2020

LOCAL:

DIVERSAS RUAS DO MUNICÍPIO DE CAJATI / SP

REVISÃO:

0



# BAIRRO JARDIM SÃO JOSÉ

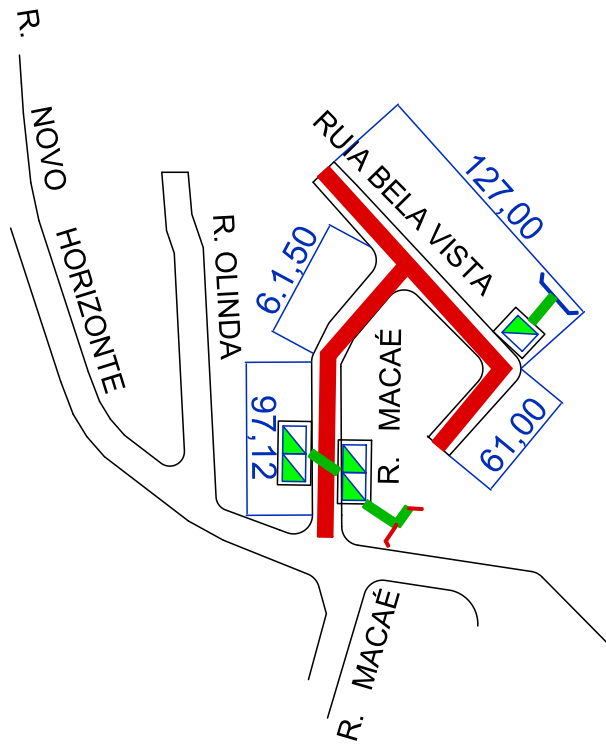

## PAVIMENTAÇÃO ASFÁLTICA:

### RUA MACAÉ

#### TRECHO 1.

- COMPR.:158,62 x LARG.: 8,00m - ÁREA: 1.268,96m<sup>2</sup>

### RUA BELA VISTA

#### TRECHO 1.

- COMPR.:127,00 x LARG.: 6,50m - ÁREA: 825,50m<sup>2</sup>







#### TRECHO 2.

- COMPR.:61,00 x LARG.: 8,00m - ÁREA: 488,00m<sup>2</sup>

ÁREA TOTAL: 1.313,50m<sup>2</sup>

## DREAGEM

- BOCA DE LOBO SIMPLES 01 UN
- BOCA DE LOBO DUPLA 02 UN
- TUBO DE CONCRETO DE Ø 60CM 22,00 M
- SAIDA D'ÁGUA 02 UN

-  - PAVIMENTAÇÃO ASFÁLTICA
-  - DRENAGEM EXISTENTE
-  - BOCA DE LOBO DUPLA À EXECUTAR
-  - CX EXISTENTE- INSTALAR GUIA CHAPÉU
-  - TUBO Ø 0,40m
-  - TUBO Ø 0,60m

Executado:

RESPONSÁVEL TÉCNICO

SILVERIO DOMINGUES  
ENGENHEIRO CIVIL  
CREA-SP:506128557

CLIENTE:

**PREFEITURA DO MUNICÍPIO DE CAJATI**

PROJETO:

PROJETO DE EXECUÇÃO DE PAVIMENTAÇÃO ASFÁLTICA E OBRAS COMPLEMENTARES

TÍTULO:

PAVIMENTAÇÃO ASFÁLTICA

LOCAL:

RUA MACAÉ E RUA BELA VISTA, BAIRRO JD. SÃO JOSÉ - CAJATI - SP



FOLHA:  
5/9

ESCALA:  
S/ESCALA

DATA:  
jun/2020

REVISÃO:  
0

# BAIRRO JARDIM SÃO JOSÉ

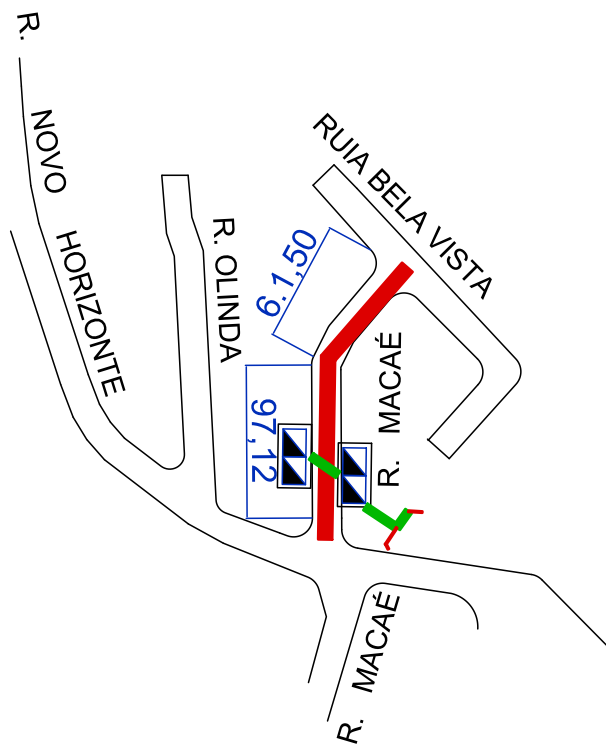







## PAVIMENTAÇÃO ASFÁLTICA:

RUA MACAÉ  
TRECHO 1.

- COMPR.:158,62 x LARG.: 8,00m - ÁREA: 1.268,96m<sup>2</sup>

## DREAGEM

- BOCA DE LOBO DUPLA 02 UN
- TUBO DE CONCRETO DE Ø 60CM 22,00 M
- SAIDA D'ÁGUA 02 UN

-  - PAVIMENTAÇÃO ASFÁLTICA
-  - DRENAGEM EXISTENTE
-  - BOCA DE LOBO DUPLA À EXECUTAR
-  - CX EXISTENTE- INSTALAR GUIA CHAPÉU
-  - TUBO Ø 0,40m
-  - TUBO Ø 0,60m

Executado:

RESPONSÁVEL TÉCNICO

SILVERIO DOMINGUES  
ENGENHEIRO CIVIL  
CREA-SP:506128557

CLIENTE:

**PREFEITURA DO MUNICÍPIO DE CAJATI**

PROJETO:

PROJETO DE EXECUÇÃO DE PAVIMENTAÇÃO ASFÁLTICA E OBRAS COMPLEMENTARES

TÍTULO:

PAVIMENTAÇÃO ASFÁLTICA

LOCAL:

RUA MACAÉ, BAIRRO JD. SÃO JOSÉ - CAJATI - SP



FOLHA:  
5/9

ESCALA:  
S/ESCALA

DATA:  
jun/2020

REVISÃO:  
0

# BAIRRO PARAFUSO

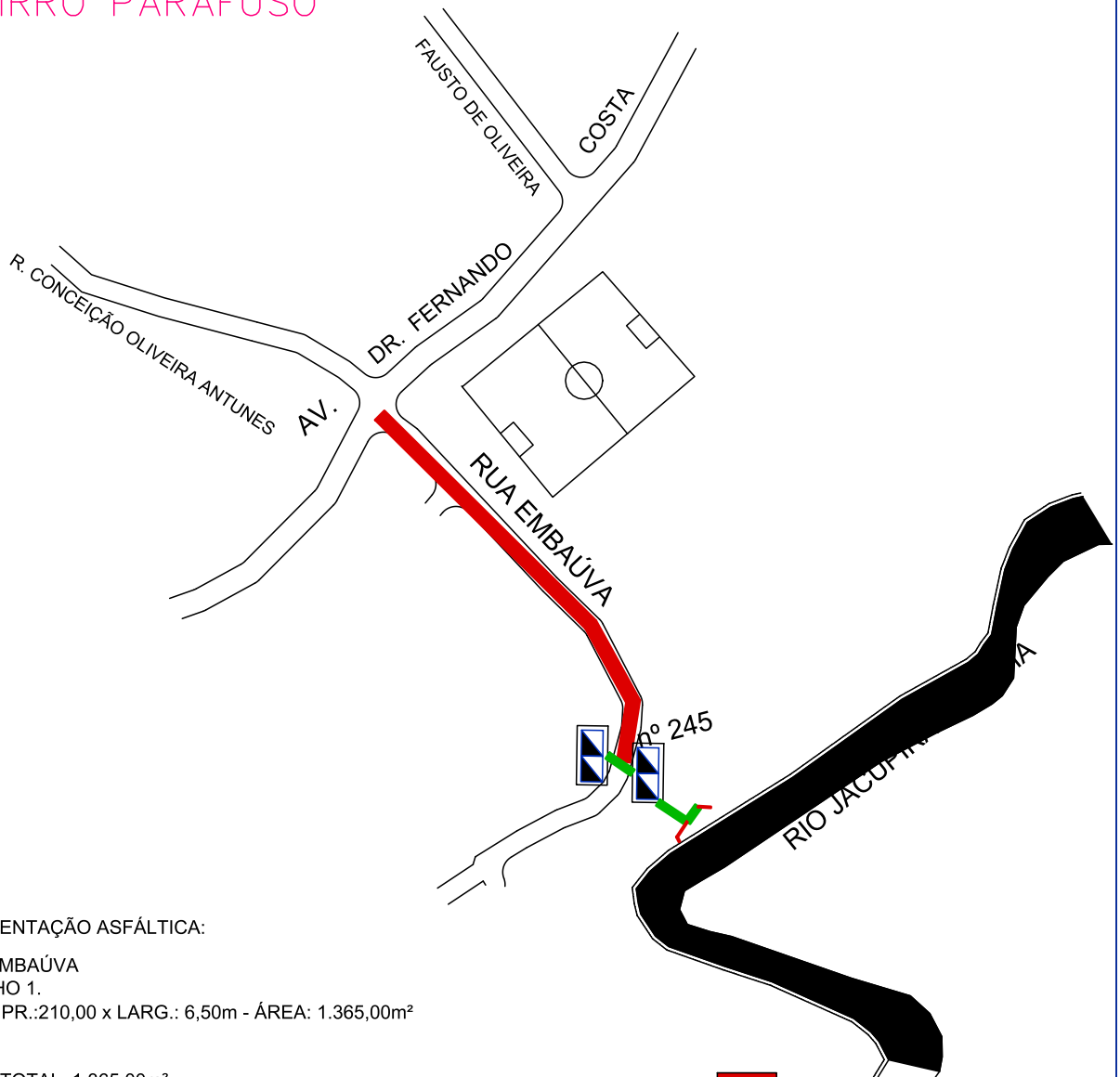

## PAVIMENTAÇÃO ASFÁLTICA:







RUA EMBAÚVA  
TRECHO 1.

- COMPR.: 210,00 x LARG.: 6,50m - ÁREA: 1.365,00m<sup>2</sup>

ÁREA TOTAL: 1.365,00m<sup>2</sup>

## DREAGEM

- BOCA DE LOBO DUPLA 02 UN
- TUBO DE CONCRETO DE Ø 60CM 26,00 M
- SAÍDA D'ÁGUA 01 UN

-  - PAVIMENTAÇÃO ASFÁLTICA
-  - DRENAGEM EXISTENTE
-  - BOCA DE LOBO DUPLA À EXECUTAR
-  - CX EXISTENTE - INSTALAR GUIA CHAPÉU
-  - TUBO Ø 0,40m
-  - TUBO Ø 0,60m

Executado:

RESPONSÁVEL TÉCNICO

SILVERIO DOMINGUES  
ENGENHEIRO CIVIL  
CREA-SP:506128557

CLIENTE:

**PREFEITURA DO MUNICÍPIO DE CAJATI**

PROJETO:

PROJETO DE EXECUÇÃO DE PAVIMENTAÇÃO ASFÁLTICA E OBRAS COMPLEMENTARES

TÍTULO:

PAVIMENTAÇÃO ASFÁLTICA

LOCAL:

RUA EMBAÚVA, BAIRRO PARAFUSO - CAJATI/SP



FOLHA:  
6/9

ESCALA:  
S/ESCALA

DATA:  
jun/2020

REVISÃO:  
0



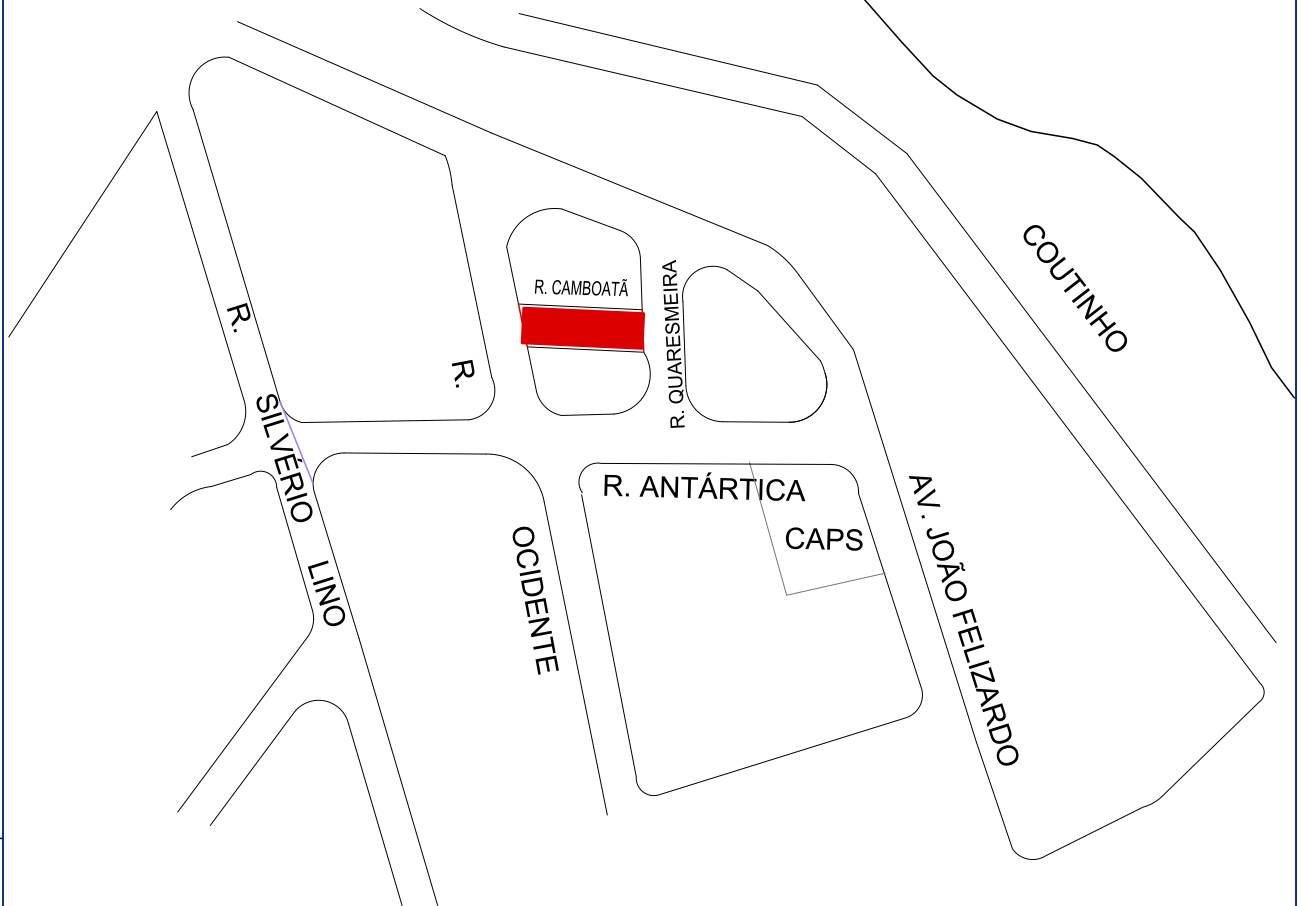



# BAIRRO VILA ANTUNES



**PAVIMENTAÇÃO ASFÁLTICA:**

RUA CAMBOATÃ

- COMPR.:37,00 x LARG.: 3,60m - ÁREA: 133,20m<sup>2</sup>

-  - PAVIMENTAÇÃO ASFÁLTICA
-  - DRENAGEM EXISTENTE
-  - BOCA DE LOBO DUPLA À EXECUTAR
-  - CX EXISTENTE- INSTALAR GUIA CHAPÉU
-  - TUBO Ø 0,40m
-  - TUBO Ø 0,60m

Executado:

RESPONSÁVEL TÉCNICO

SILVERIO DOMINGUES  
ENGENHEIRO CIVIL  
CREA-SP:506128557

CLIENTE:

**PREFEITURA DO MUNICÍPIO DE CAJATI**

PROJETO:

PROJETO DE EXECUÇÃO DE PAVIMENTAÇÃO ASFÁLTICA E OBRAS COMPLEMENTARES

TÍTULO:

PAVIMENTAÇÃO ASFÁLTICA

LOCAL:

RUA CAMBOATÃ, BAIRRO VILA ANTUNES - CAJATI/SP



FOLHA:

7/9

ESCALA:

S/ESCALA

DATA:

jun/2020

REVISÃO:

0



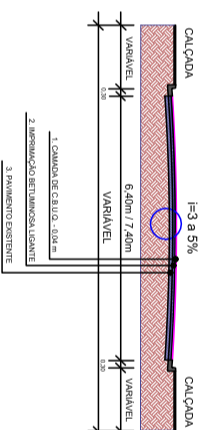
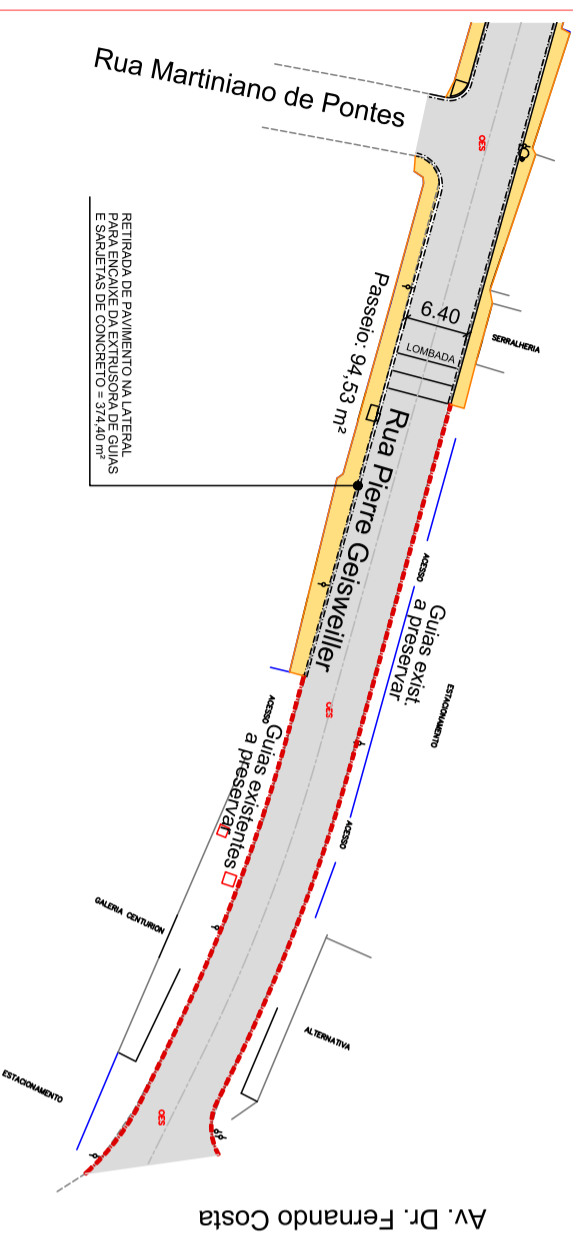
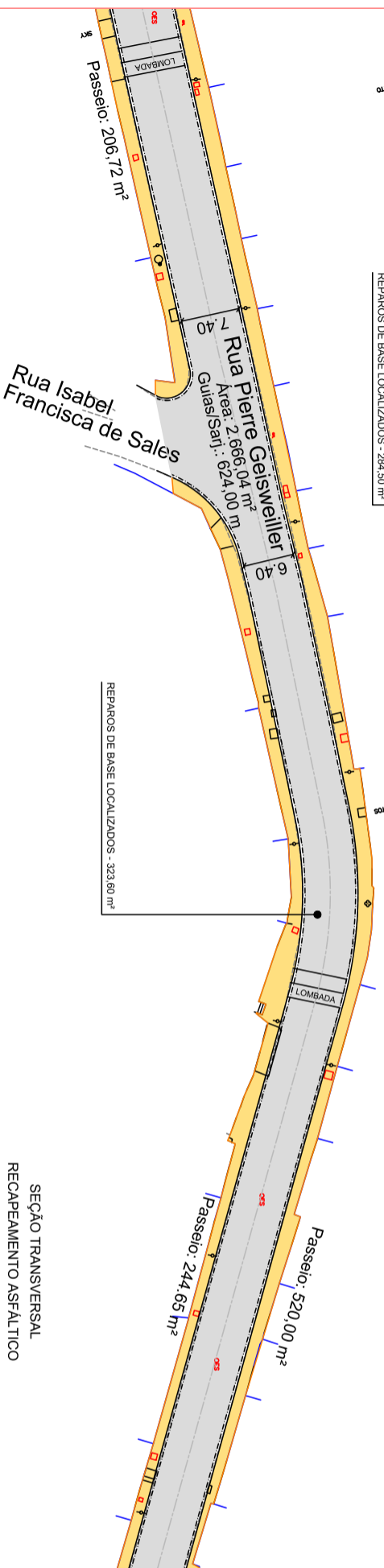
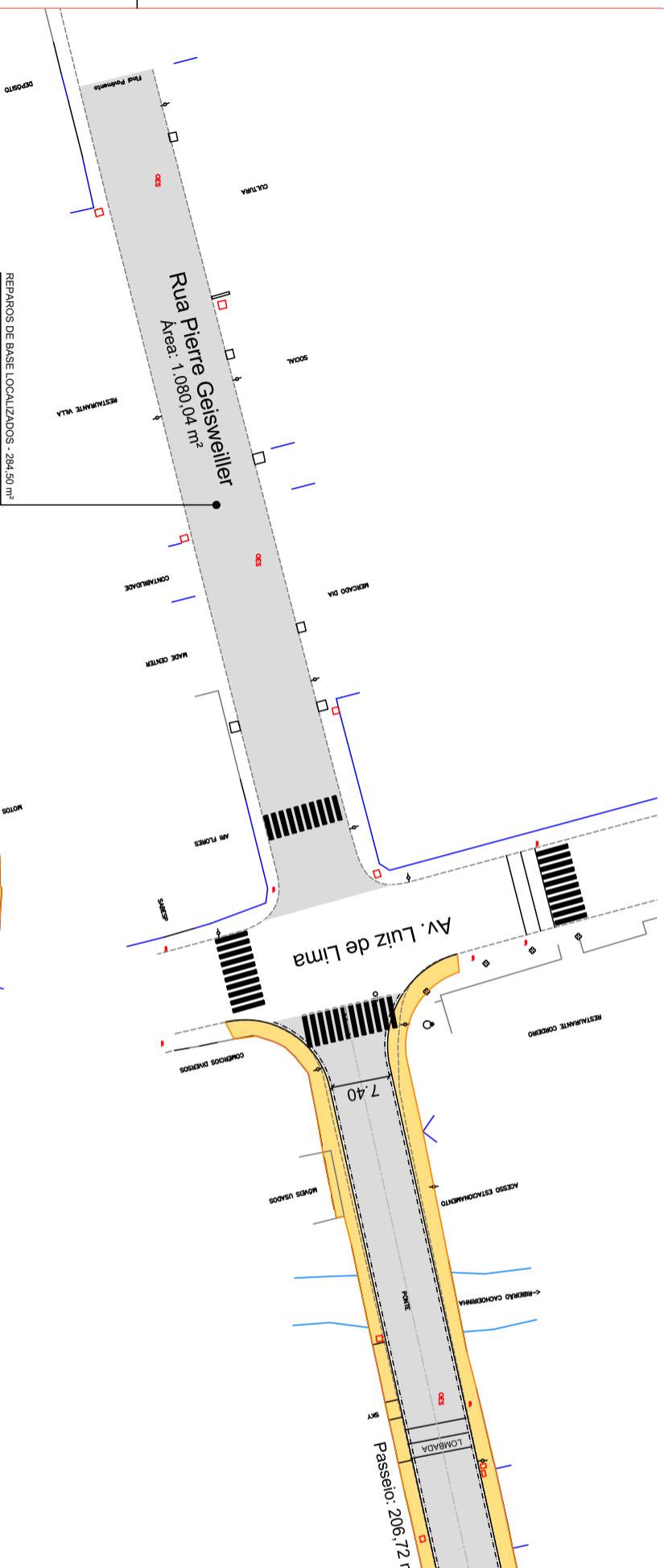
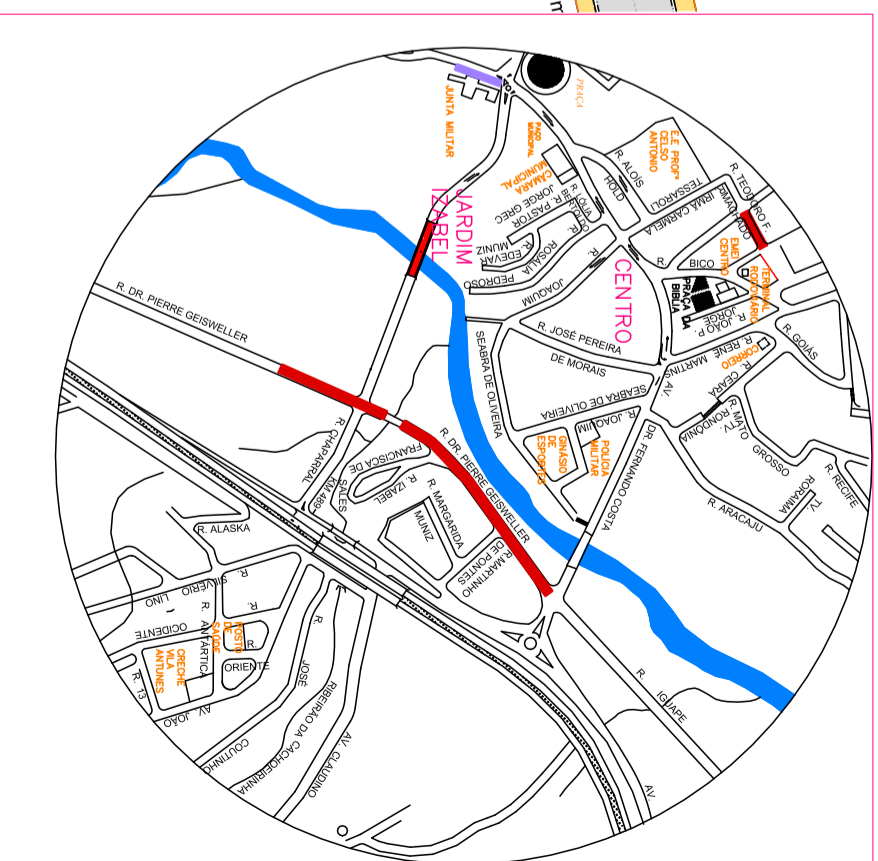

SEÇÃO TRANSVERSAL  
RECAPAMENTO ASFALTICO

SEÇÃO TRANSVERSAL DE  
REPAROS DE BASE LOCALIZADOS  
SEMI ESCALA  
LEITO CARROÇÁVEL

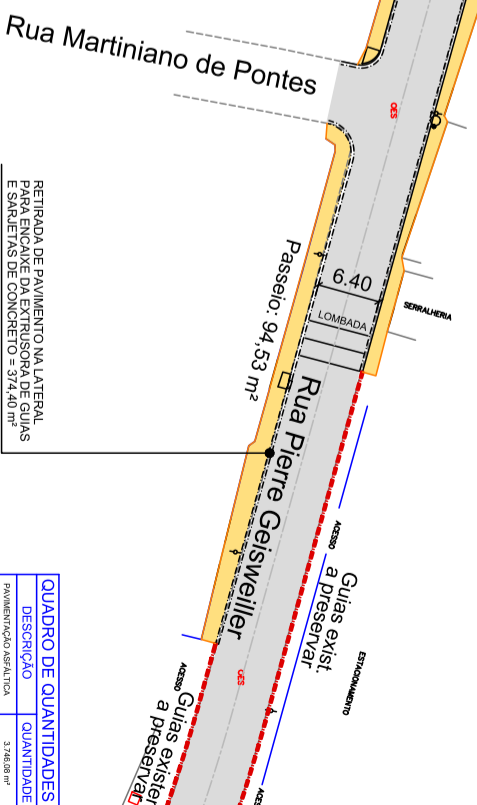
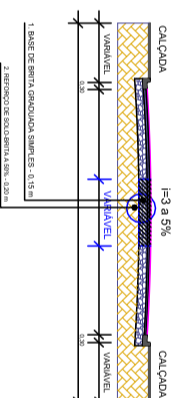

QUADRO DE QUANTIDADES	DESCRICOÃO	QUANTIDADE
PAVIMENTAÇÃO ASFALTICA	GUIAS E SARRALHAS	3.748,00 m <sup>2</sup>
PASSAIO DE CONCRETO	ROCA DE COBO SIMPLIS	1.086,50 m <sup>2</sup>
ROCA DE COBO SIMPLIS	RETRABALHAÇÃO DE CONCRETO	5,00 m <sup>2</sup>
RETRABALHAÇÃO DE CONCRETO		94,61 m <sup>2</sup>

RETRADA DE PAVIMENTO NA LATERAL PARA ENCAIXE DA EXTRUSORA DE GUIAS E SARRALHAS DE CONCRETO = 374,40 m<sup>2</sup>

Executado:

RESPONSÁVEL TÉCNICO

CLIENTE:	PREFEITURA DO MUNICÍPIO DE CAJATI	FOLHA:	08/09
PROJETO:	PROJETO DE EXECUÇÃO DE RECAPAMENTO ASFALTICO E OBRAS COMPLEMENTARES	ESCALA:	S/ESCALA
TÍTULO:	RECAPAMENTO ASFALTICO E OBRAS COMPLEMENTARES	DATA:	Jun/2020
LOCAL:	AV. DR. PIERRE GEISWELLER - CENTRO - CAJATI/SP	REVISÃO:	0



RETRADA DE PAVIMENTO NA LATERAL PARA ENCAIXE DA EXTRUSORA DE GUIAS E SARRALHAS DE CONCRETO = 374,40 m<sup>2</sup>

REPAROS DE BASE LOCALIZADOS - 294,50 m<sup>2</sup>

REPAROS DE BASE LOCALIZADOS - 323,80 m<sup>2</sup>

Passaio: 94,53 m<sup>2</sup>

Passaio: 206,72 m<sup>2</sup>

Rua Pierre Geisweller  
Área: 2.666,04 m<sup>2</sup>  
Guias/Sarr: 624,00 m

Rua Pierre Geisweller  
Área: 1.080,04 m<sup>2</sup>

Passaio: 244,65 m<sup>2</sup>

Passaio: 520,00 m<sup>2</sup>

Passaio: 206,72 m<sup>2</sup>

Passaio: 94,53 m<sup>2</sup>

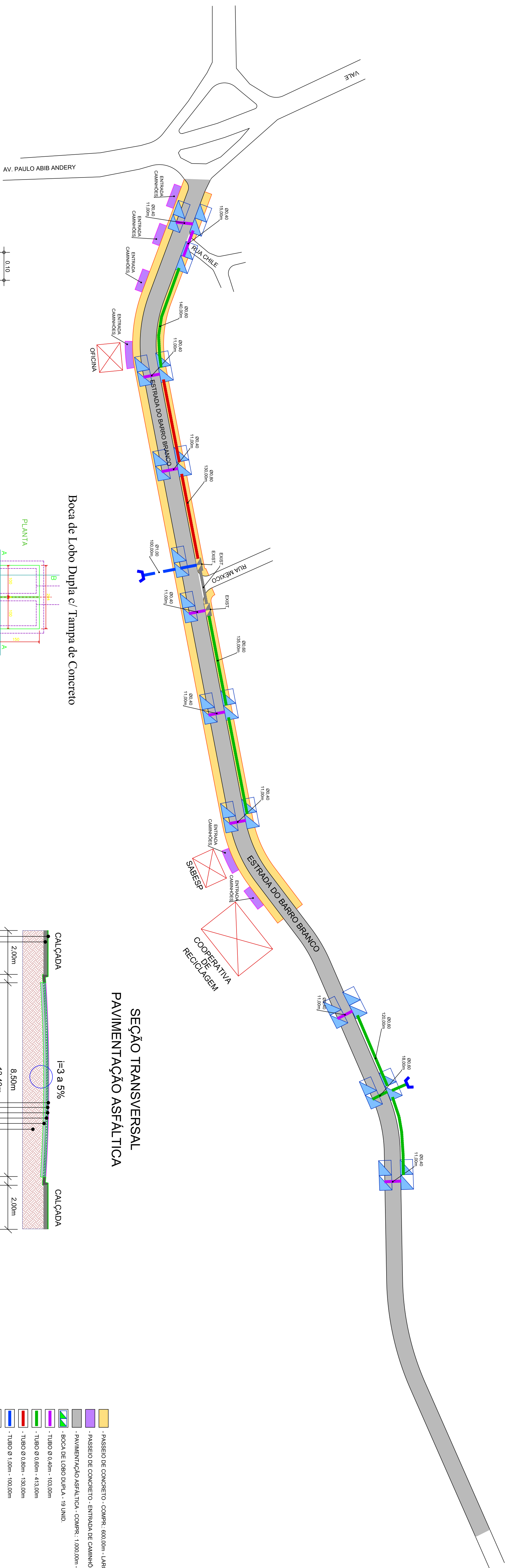

**SEÇÃO TRANSVERSAL  
PAVIMENTAÇÃO ASFALTICA**

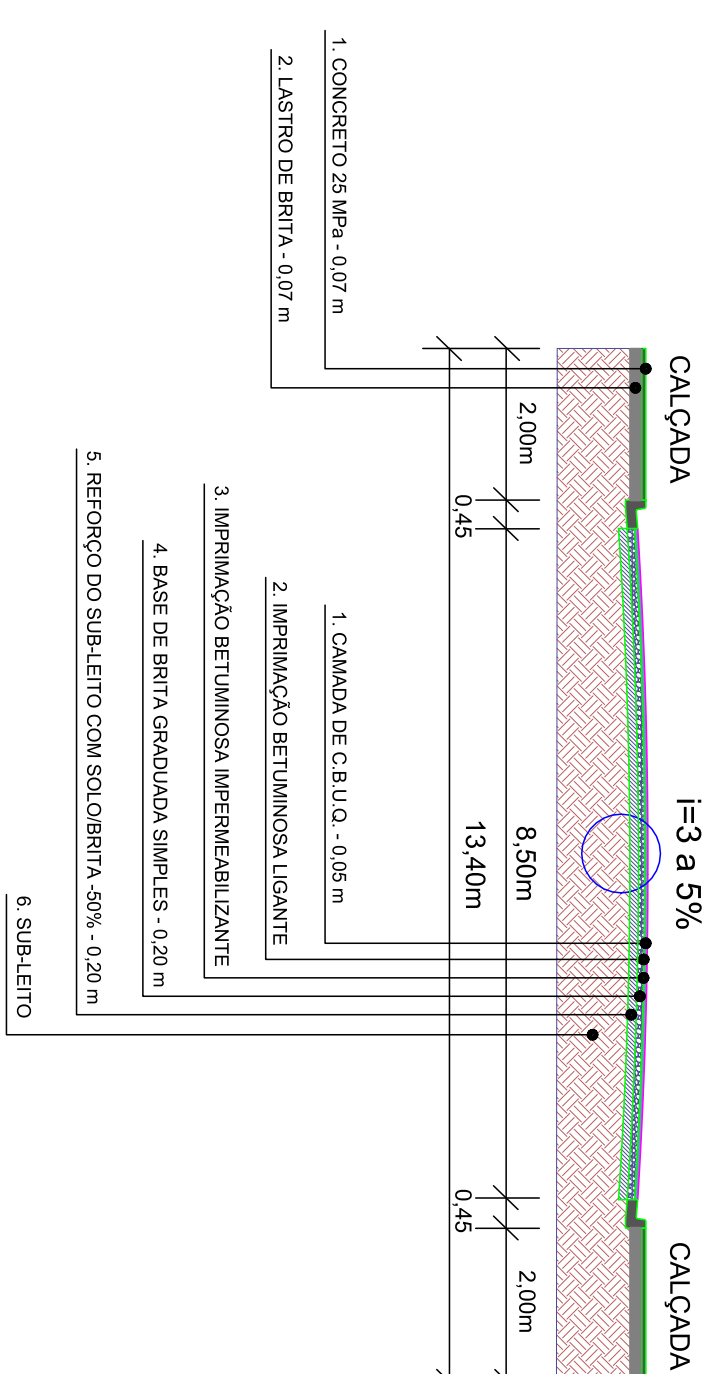

- PASSIEIRO DE CONCRETO - COMP: 600,00m - LARG: 2,00m
- PASSIEIRO DE CONCRETO - ENTRADA DE CAMINHÕES - LARG: 15,00m x 2,00m
- PAVIMENTAÇÃO ASFALTICA - COMP: 1.000,00m - LARG: 8,900,00m
- BOCA DE LOBO DUPLA - 18 UNID.
- TUBO Ø 0,40m - 103,00m
- TUBO Ø 0,60m - 413,00m
- TUBO Ø 0,80m - 130,00m
- TUBO Ø 1,00m - 100,00m
- SAÍDA DIÁGUA EM FERRA ARMASSADA - 2 UNID.

**Boca de Lobo Dupla c/ Tampa de Concreto**

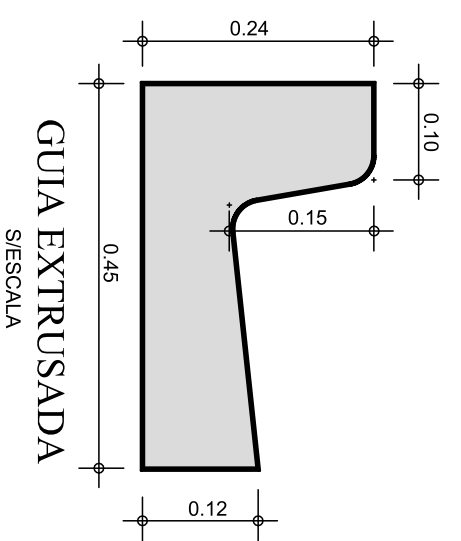
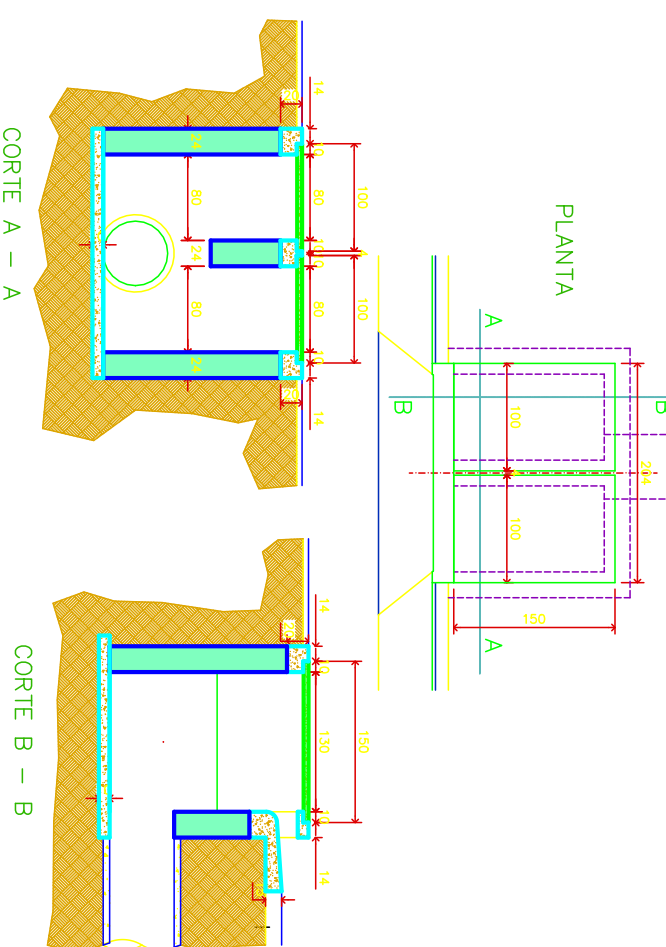

<b>PREFEITURA MUNICIPAL DE CAJATI</b>		<b>DESENHO</b>
<b>ASSUNTO:</b>	PAVIMENTAÇÃO ASFALTICA E OBRAS COMPLEMENTARES	<b>FOIHE</b> 04/09
<b>RESPONSÁVEL TÉCNICO</b>		<b>DATA:</b> 17/02/18
<b>LOCAL:</b> ESTRADA DO BARRO BRANCO - CAJATI/ SP		<b>ESCALA:</b> SERSCALA