

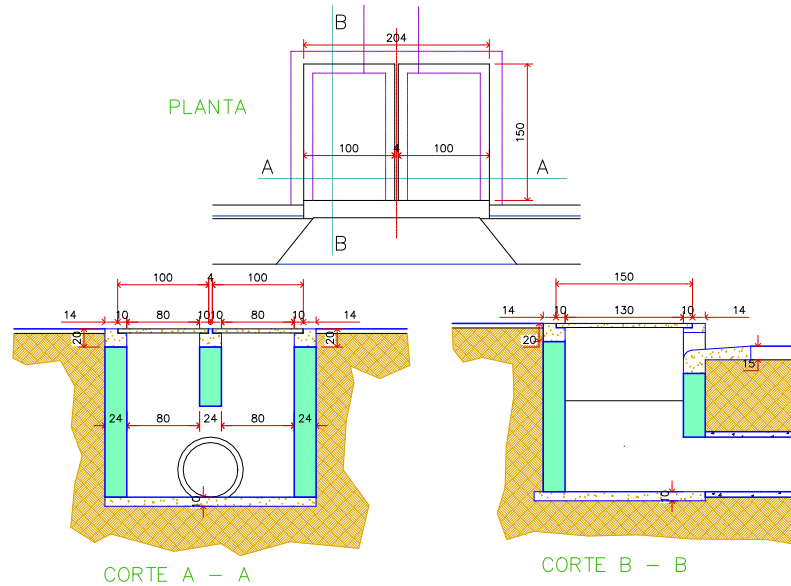



## Boca de Lobo Dupla c/ Tampa de Concreto



## Boca de Lobo Simples c/ Tampa de Concreto

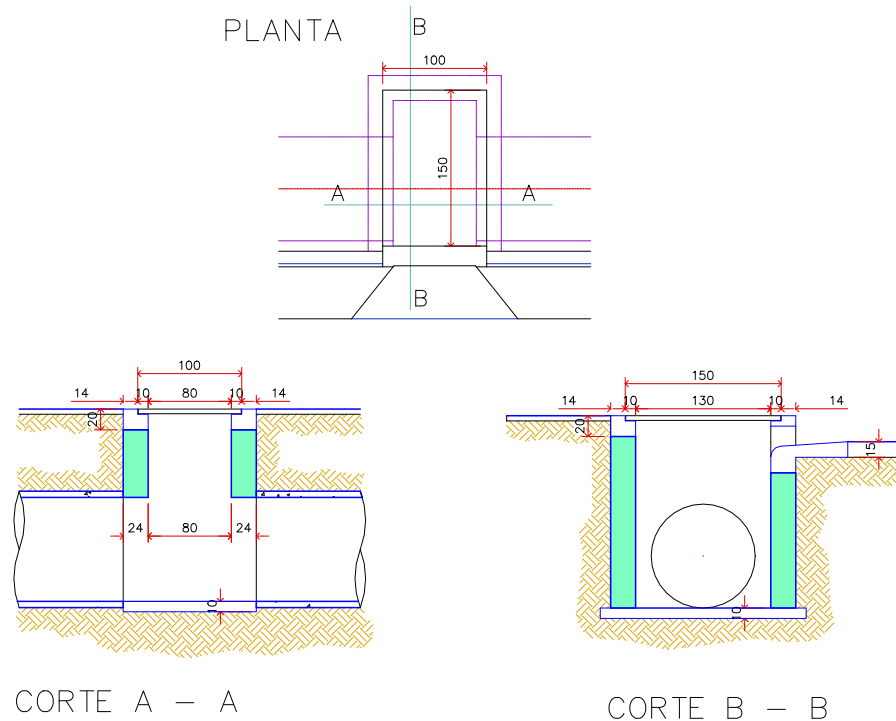

Executado:

RESPONSÁVEL TÉCNICO

CLIENTE:

**PREFEITURA DO MUNICÍPIO DE CAJATI**

PROJETO:

PROJETO DE EXECUÇÃO DE RECAPEAMENTO ASFÁLTICO E OBRAS COMPLEMENTARES

TÍTULO:

DISPOSITIVOS DE DRENAGEM

LOCAL:

DIVERSAS RUAS DO MUNICÍPIO DE CAJATI / SP



FOLHA:  
2/8

ESCALA:  
S/ESCALA

DATA:  
jun/2020

REVISÃO:  
0

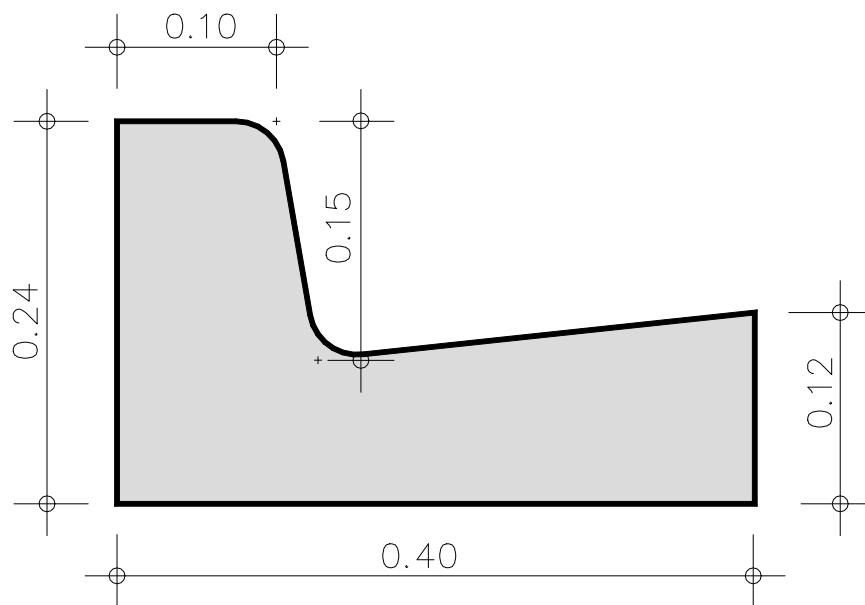

## GUIA EXTRUSADA

S/ESCALA

Executado:

RESPONSÁVEL TÉCNICO

CLIENTE:

**PREFEITURA DO MUNICÍPIO DE CAJATI**

PROJETO:

PROJETO DE EXECUÇÃO DE RECAPEAMENTO ASFÁLTICO E OBRAS COMPLEMENTARES

TÍTULO:

DISPOSITIVOS DE DRENAGEM

LOCAL:

DIVERSAS RUAS DO MUNICÍPIO DE CAJATI / SP



FOLHA:

3/8

ESCALA:

S/ESCALA

DATA:

jun/2020

REVISÃO:

0

# SEÇÃO TRANSVERSAL RECAPEAMENTO ASFÁLTICO

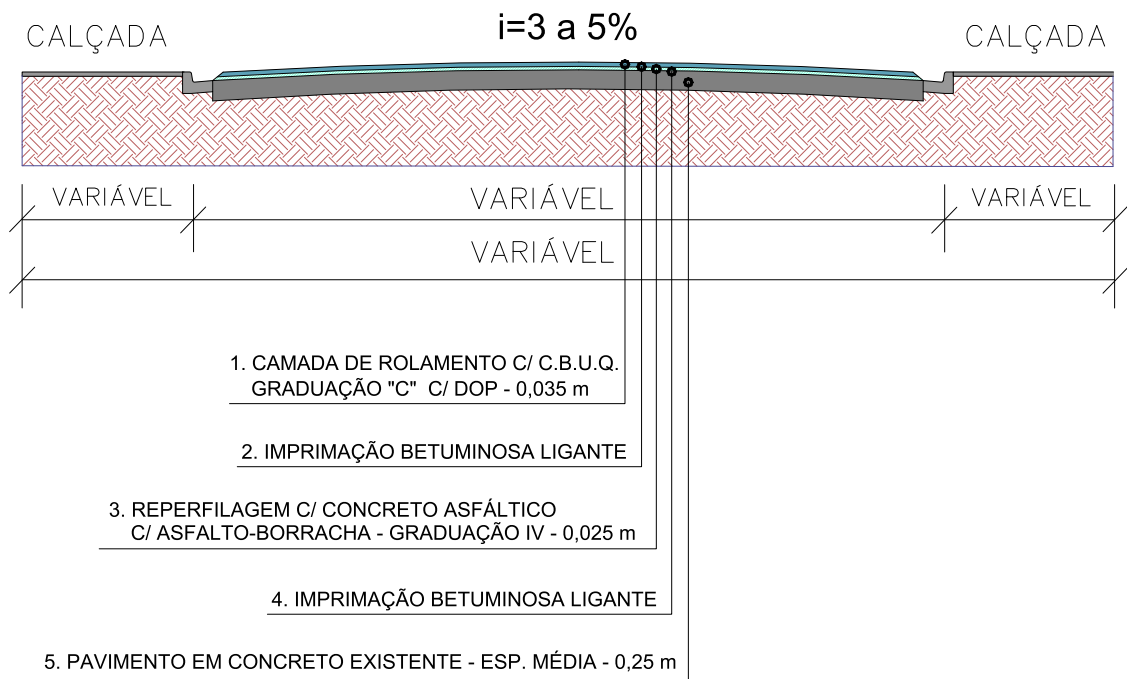

Executado:

RESPONSÁVEL TÉCNICO

CLIENTE:

**PREFEITURA DO MUNICÍPIO DE CAJATI**

PROJETO:

PROJETO DE EXECUÇÃO DE RECAPEAMENTO ASFÁLTICO E OBRAS COMPLEMENTARES

TÍTULO:

RECAPEAMENTO ASFÁLTICO

LOCAL:

DIVERSAS RUAS DO MUNICÍPIO DE CAJATI / SP

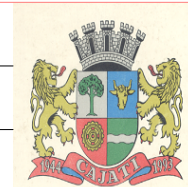

FOLHA:

4/8

ESCALA:

S/ESCALA

DATA:

jun/2020

REVISÃO:

0

CENTRO

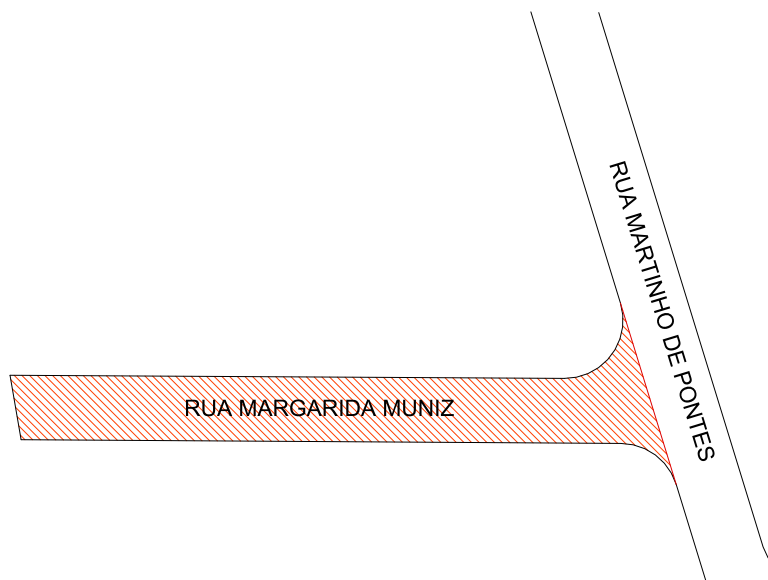

RECAPEAMENTO ASFÁLTICO:

RUA MARGARIDA MUNIZ  
- COMPR.:101,00m x LARG.: 5,00m - ÁREA: 505,00m<sup>2</sup>

Executado:

RESPONSÁVEL TÉCNICO

SILVERIO DOMINGUES  
ENGENHEIRO CIVIL  
CREA-SP:506128557

CLIENTE:

**PREFEITURA DO MUNICÍPIO DE CAJATI**

PROJETO:

PROJETO DE EXECUÇÃO DE RECAPEAMENTO ASFÁLTICO E  
OBRAS COMPLEMENTARES

TÍTULO:

PAVIMENTAÇÃO ASFÁLTICA

LOCAL:

RUA MARGARIDA MUNIZ - BAIRRO INHUNGVIRA - CAJATI/SP



FOLHA:

5/8

ESCALA:  
S/ESCALA

DATA:

jun/2020

REVISÃO:

0

## BICO DO PATO

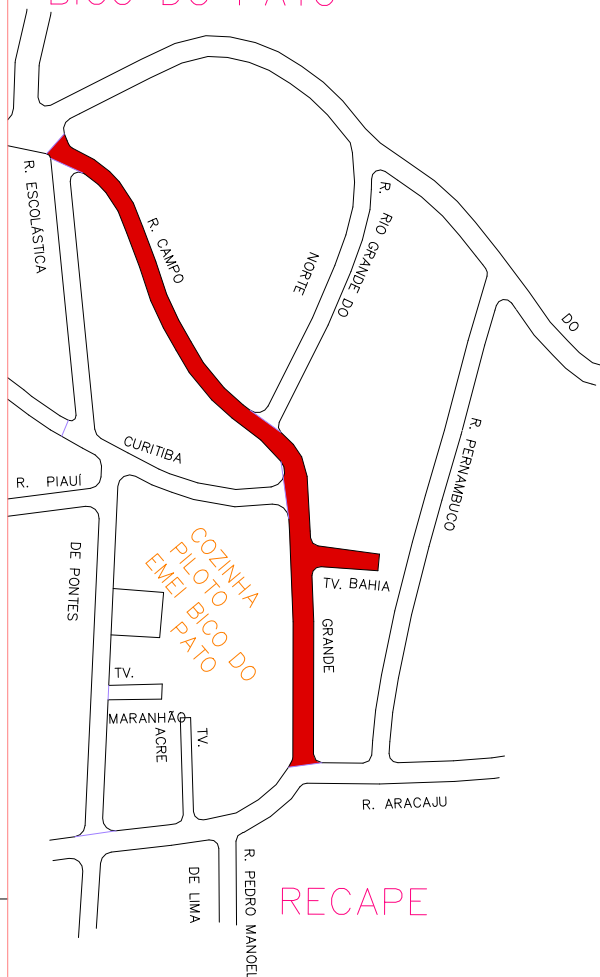

## RECAPE

RECAPEAMENTO ASFÁLTICO:

RUA CAMPO GRANDE - 2.774,70 m<sup>2</sup>

- COMPR.: 220,00m x LARG.: 6,60m - ÁREA: 1.452,00 m<sup>2</sup>
- COMPR.: 56,00m x LARG.: 6,00m - ÁREA: 336,00 m<sup>2</sup>
- COMPR.: 143,00m x LARG.: 6,90m - ÁREA: 986,70 m<sup>2</sup>

TRAVESSA BAHIA - 195,00 m<sup>2</sup>





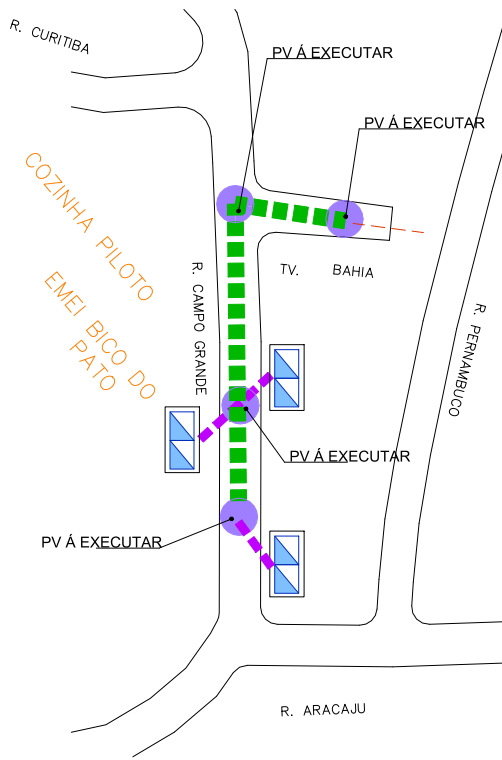

- COMPR.: 39,00m x LARG.: 5,00m - ÁREA: 195,00 m<sup>2</sup>

### DRENAGEM

- TUBO DE CONCRETO Ø 0,60CM - 89,70 M
- TUBO DE CONCRETO Ø 0,40CM - 24,00 M
- POÇO DE VISITA - 04 UN.
- BOCA DE LOBO DUPLA - 03 UN



## DRENAGEM

-  - RECAPEAMENTO ASFÁLTICO
-  - DRENAGEM EXISTENTE
-  - BOCA DE LOBO DUPLA À EXECUTAR
-  - CX EXISTENTE- INSTALAR GUIA CHAPÉU
-  - TUBO Ø 0,40m
-  - TUBO Ø 0,60m

Executado:

RESPONSÁVEL TÉCNICO

CLIENTE:

**PREFEITURA DO MUNICÍPIO DE CAJATI**

PROJETO:

PROJETO DE EXECUÇÃO DE RECAPEAMENTO ASFÁLTICO E OBRAS COMPLEMENTARES

TÍTULO:

RECAPEAMENTO ASFÁLTICO E OBRAS COMPLEMENTARES

LOCAL:

RUA CAMPO GRANDE E TRAVESSA BAHIA - BICO DO PATO



FOLHA:  
6/8

ESCALA:  
S/ESCALA

DATA:  
jun/2020

REVISÃO:  
0

